

Blueair Pro

User Manual



Innovated with Love in Sweden



Contents

Welcome	4
The Blueair Pro Series Air Purifiers	5
Getting the Most from Your Blueair System	6
Getting Started	7
Settings	8
Care and Maintenance	9
How it Works	10
Changing the Filter	12
Adding the Carbon+ Filter	14
Filters	15
Air Intelligence Module	16

Welcome To The Blueair Pro family



The Blueair Pro Air Purifier

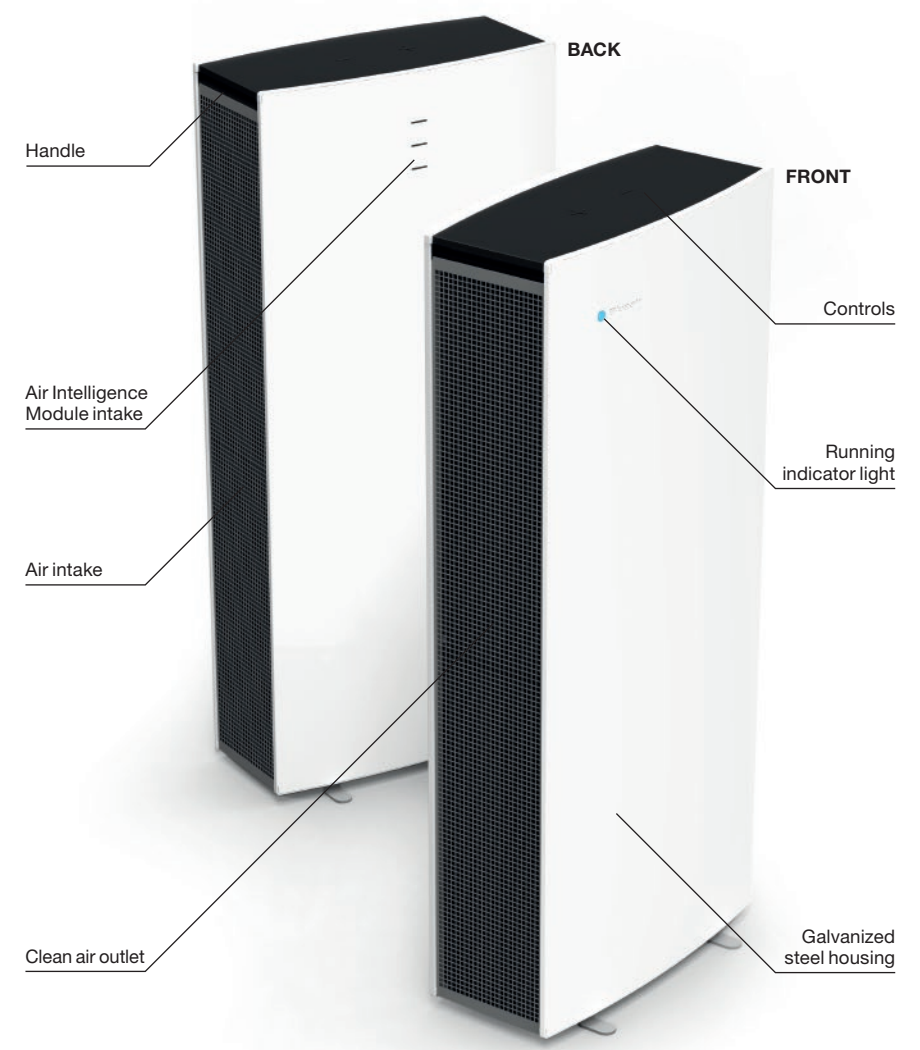

Thank you for buying a Blueair Pro Air Purifier. With patented HEPASilent™ technology and state-of-the-art filters it is our most powerful and technically advanced air purifier yet. Still it's remarkably easy to set up. Just plug in, turn on and let it breeze.

Keep the Filters Fresh

Changing filters according to the replacement schedule keeps your Blueair Pro in tip-top form.

Extend Your Warranty

Complete and send your warranty card to Blueair today to extend your limited warranty.

Keep the Planet Healthy, Too

Maximum effect, minimum footprint. Your Blueair Pro can be recycled so it lives forever.

Getting the Most from your Blueair System

The Blueair system is easy to use. Make sure your unit is the right size for your room, and change the filters according to recommended filter replacement schedule. Remember that, just as air conditioners and heaters have limits to the volume of air they can cool or heat, every air purification system has limits to the volume of air it can clean. Follow these common-sense guidelines.

Close Your Windows

You wouldn't throw open your windows on a hot summer day and expect your air conditioner to work efficiently, because you can feel the hot air coming in and the cool air going out. Even though you can't see the contaminated air coming in and the clean air going out, the same logic applies to your air purifier.

Close Your Doors

Just as you might seal off part of your house on a cold winter night to keep your heater working more efficiently, seal off the room in which your system is working for best results.

Run Your System 24 hours per Day

For best results, run your Blueair unit 24 hours a day, 7 days a week. Round-the-clock operation ensures that a continuous supply of clean, filtered air constantly circulates throughout the room. Blueair systems are designed for phenomenally low power usage. In fact, it costs about the same to power a Blueair air purifier as it does to power a single light bulb, depending on the unit and the operating speed.



To reduce the risk of electric shock, this equipment has a grounding type plug that has a third (grounding) pin. This plug will only fit into a grounding type power outlet. If the plug does not fit into the outlet, contact qualified personnel to install the proper outlet. Do not alter the plug in any way.



This symbol on the product or on its packaging indicates that this product may not be treated as household waste. Instead it shall be handed over to Blueair service or collection point for the recycling of electrical and electronic equipment. By ensuring this product is disposed of correctly, you will help prevent potential negative consequences for the environment and human health which could otherwise be caused by inappropriate waste handling this product.

Getting Started

General Safety Instructions

The Blueair Pro Series air purifier is an electrical appliance. Please read the safety instructions before use and take the necessary precautions to reduce the risk of fire, electric shock or injury. The Blueair Limited Warranty applies only if the unit is used according to these instructions.

This appliance is not intended for use by persons (including children) with reduced physical, sensory or mental capabilities, or lack of experience and knowledge, unless they have been given supervision or instruction concerning use of the appliance by a person responsible for their safety.

Children should be supervised to ensure that they do not play with the appliance. If the supply cord is damaged, it must be replaced by the manufacturer or its service agent or similarly qualified persons in order to avoid a hazard.

This product complies with the maximum allowable concentration of ozone of 0.050 parts per million by volume (ppmv) in a 24-hour period. The Health Canada Guideline 2010 recommends that the maximum exposure limit, based on an averaging time of 8 hours, is 0.020 ppmv or less when tested in a sealed, controlled room approximately 30 m³.

Placement

Place the unit in a location that allows air to circulate freely in, out and around the unit. The minimum acceptable distance from another object is 4" or 10 cm. Use only genuine Blueair filters.

Do not place the unit:



Directly on or against soft furnishings, such as bedding or curtains.



Near wet areas, such as bathrooms or laundry rooms, where it may come into contact with water.



Near sources of heat, such as radiators, fireplaces or ovens.



Outdoors.

Settings

Plug the power cable firmly and completely into the recessed power cord socket located at the bottom of the unit and plug the other end into a grounded wall outlet or power strip. Set the unit to maximum speed, which is recommended for

fast initial cleaning, daytime use, or very polluted air. After a few minutes, adjust the unit to the desired speed. Minimum speed is generally recommended for nighttime use.

A. Display Function without the Air Intelligence Module

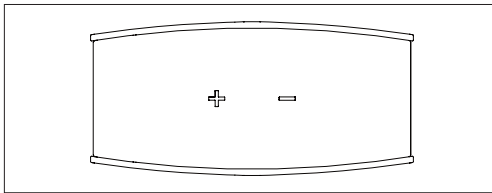

The display is on standby.

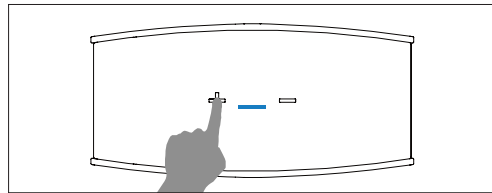

Turn on your Blueair air purifier by touching the PLUS button on the unit. A blue bar will appear between the buttons.

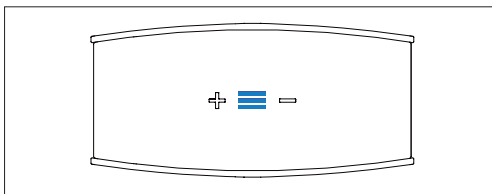

Adjust the speed from 1 to 3 using the PLUS and MINUS buttons.

Turn the air purifier off by pressing the MINUS button when the unit is in first speed.

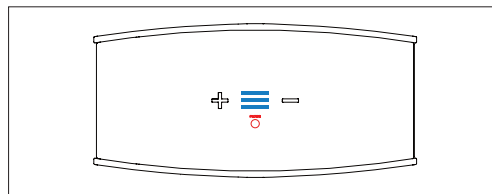

When filter replacement is required, a red replacement filter light will appear.

B. Display Function with the Air Intelligence Module

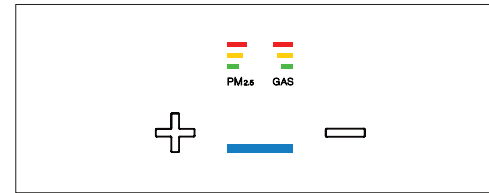

Air Intelligence Module required. For installation and maintenance of the Air Intelligence Module, please see page 16, "Air Intelligence Module".

Turn on your Blueair air purifier by touching the PLUS button on the unit. A blue bar will appear between the buttons.

Above the bar, two bar columns show the levels of air-suspended particles (PM2.5) and gaseous contaminants (GAS). One bar (green) represents a low particle or gas level.

Three bars (green, yellow and red) represent a high level of particles or gas, indicating the need to increase the operating speed, or to set the unit in automatic mode.

Turn the air purifier off by pressing the MINUS button when the unit is in first speed.

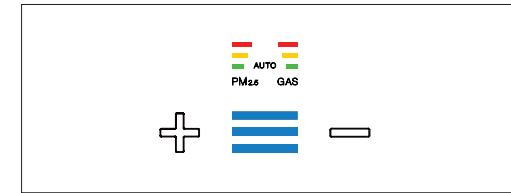

For automatic mode, touch the PLUS button when the unit is running on speed 3. The word AUTO will appear, and the two air quality sensors will adjust the speed according to the contaminant levels.

To return to manual operation, touch the MINUS button.

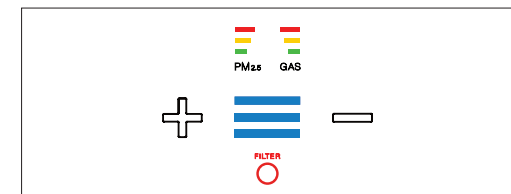

When filter replacement is required, a red replacement filter light will appear.

While the unit is running, the display will slowly disappear after 30 seconds. To activate the display again, simply touch one of the buttons.

Please note: The Air Intelligence Module will show high levels of both particles and gas during the first five minutes of operation while the air quality sensors calibrate.

Care and Maintenance

Blueair air purifiers feature high quality design, materials and workmanship. To keep your unit in top condition, we recommend routine cleaning. The appliance must be disconnected from the supply mains before cleaning or maintenance.

- Vacuum the air intake grille from the inside when you remove the filter to replace it.
- Wipe the exterior of the unit with a soft, clean, damp cloth.

- Never clean with gasoline, chemical solvents or corrosive material as these agents may damage the surface.
- Do not allow foreign objects to enter the intake or exhaust openings. This may cause electric shock or damage the unit.
- Do not try to repair or adjust any of the electrical or mechanical functions on your Blueair unit yourself. Contact your local dealer or Blueair for warranty information.

How it Works

Air passes through an ion chamber where airborne particles are charged with negative ions. Charged particles are drawn to the HEPASilent™

filter surface. Purified air, which is virtually contaminant-free, is re-circulated into the room.

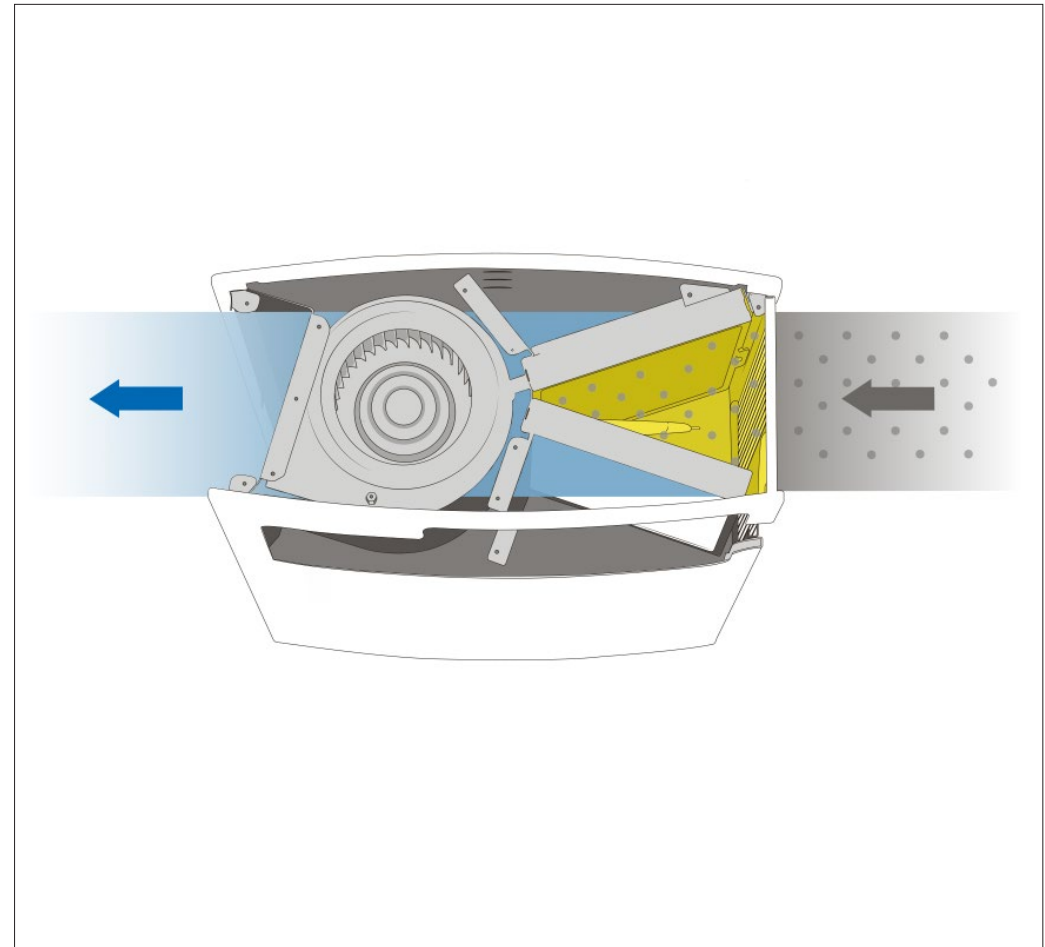

Changing the Filter

Before you start changing the filter, turn off the unit and remove the plug from the wall socket.

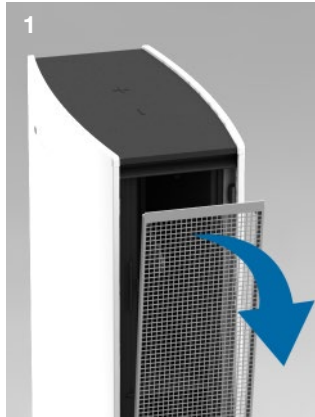

1 Turn the unit off and open the intake door by pulling at the top edge. The intake door is on the right hand side when facing the front of the unit.



2 The filter is fitted into the unit in a V shape. Two tabs protrude on the sides.



3 Using the tabs, push the two filter sides together.

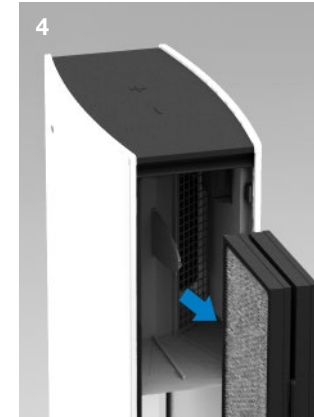

4 Gently pull the dirty filter straight out of the unit.

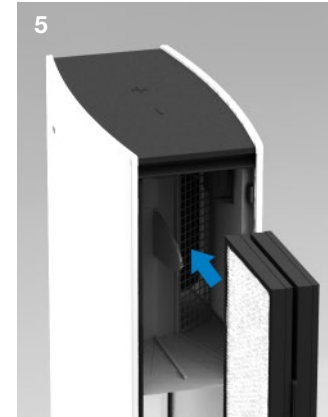

5 Keeping the filter sides together, line up the new filter into the unit using the guiding bars in the top and bottom of the filter housing.



6 Gently push the new filter in.



7 Push the two filter sides out using the tabs.

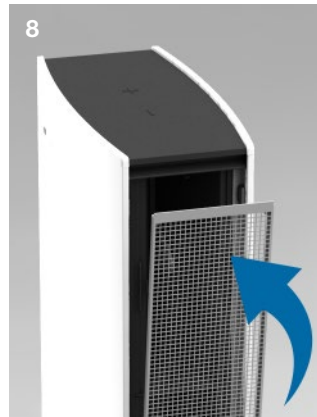

8 Re-attach the intake door. Turn on the unit.



For Blueair Pro L and XL, repeat steps 2-7 for all filter packs.

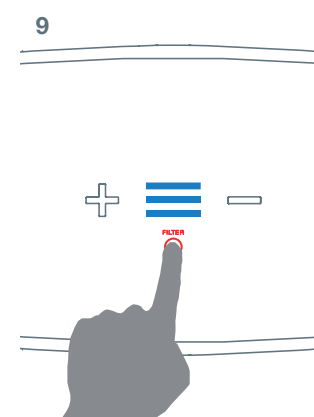

9 Plug in the power cord, turn on and touch and hold the red filter replacement light for three seconds. It will flash and disappear.

Adding the Carbon+ Filter



Keeping the filter sides closed, gently slide the Carbon+ Filter into the unit.

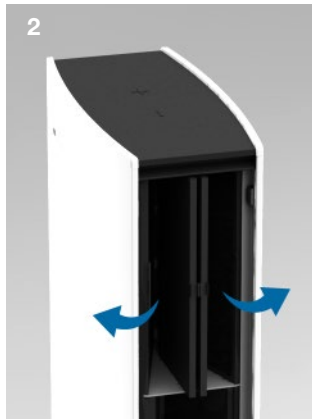

Push the sides out towards the main filter.



Snap the Carbon+ Filter to the main filter frame tab.

While the unit is running, the display will slowly disappear after 30 seconds. To activate the display again, simply touch one of the buttons.

Filters

Patented HEPASilent™ technology makes the Blueair Pro Series incredibly quiet. The unit comes with a HEPASilent™ filter already installed.

Particle Filter. Includes a particle filter that removes dust, pollen, bacteria, pet dander, mold spores and other airborne particles. The particle filter is made of polypropylene, which mechanically filters out airborne particles. To maximize filter effectiveness, particles are negatively charged by the Blueair unit before reaching the filter.

SmokeStop™ Filter. Includes a combined particle and active carbon filter to remove gaseous pollutants such as cigarette and cigar smoke or other VOCs (volatile organic compounds, including household paints and other chemicals). Adding activated carbon to a filter may affect airflow and CADR. You may also notice a slight odor from the carbon when the filter is first used; this will quickly dissipate.

Carbon+ Filter. An extra active carbon filter stage that can be mounted in the Blueair Pro Series in addition to the main HEPASilent™ particle filter or SmokeStop™ filter. It provides extra protection against gaseous contaminants such as formaldehyde, sulphur dioxide and volatile organic compounds.

For optimal performance, Blueair recommends that you replace filters every six (6) months of use.

We offer a convenient Filter Subscription Program in some countries. Contact your local dealer or Blueair to find out whether the program is available to you.

IMPORTANT! Use only genuine Blueair filters to ensure proper function of your unit and to qualify for full warranty coverage.

Customer's Record

The model number and serial number of this product can be found on the bottom of the unit. Please note them in the space provided below and keep for future reference.

Model number _____

Dealer's name _____

Serial number _____

Dealer's address _____

Date of purchase _____

Telephone number _____

Air Intelligence Module

By adding the Blueair Air Intelligence Module, the Blueair Pro Series can continuously monitor and report the surrounding air quality through state-of-the-art particle and gas sensors. The unit can also run on automatic mode, where the speed

is set according to the level of pollution the sensors are detecting.

If you wish to upgrade your Blueair Pro unit with an Air Intelligence Module, please visit www.blueair.com to find your closest dealer.

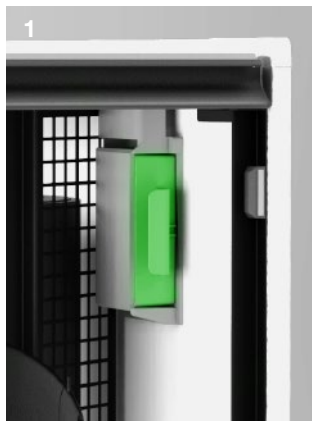

1 Pull out the dummy cover sitting in the module holder.



2 Insert the Air Intelligence Module into the module holder.

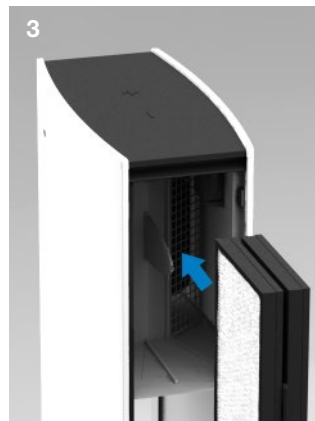

3 Insert the filter pack and re-attach the intake door.

Remove the top filter pack, see [Changing the Filter steps 1–4](#).

Air Intelligence Module Maintenance

- Remove the module from the unit.
- Use a vacuum cleaner to gently clean the intake in front of the gas sensor.
- Use a damp cotton swab to clean the dust sensor lens. After cleaning the dirt off the lens, use a dry cotton swab to wipe the lens. Do not use alcohol to clean the lens.
- Re-insert the module.





Blueair Pro

Professional Performance Superior Style

Blueair was founded on the belief that everyone should be able to enjoy clean air indoors, at home or in the workplace. We have become a global authority on how to remove indoor air impurities down to the tiniest particle thanks to our deep commitment to research and innovation. Our healthier air solutions work quietly and using very little energy to clean more air faster, removing allergens, asthma triggers, viruses, bacteria and other airborne pollutants.

We develop the world's best air cleaners because we passionately believe that clean air is a basic human right. Blueair – Innovated with love in Sweden.

Innové
avec passion
en Suède



Sommaire

Bienvenue	22
Purificateurs d'air Blueair Série Pro	23
Maximiser le rendement de votre appareil Blueair	24
Démarrage	25
Réglages	26
Soins et entretien	28
Fonctionnement	29
Remplacement du filtre	30
Ajouter un filtre Carbon+	32
Filtres	33
Module Air Intelligence	34

Découvrez la famille Blueair Pro



Nous vous remercions d'avoir acheté un purificateur d'air Blueair Pro. Doté de la technologie HEPASilent™ brevetée et de filtres de pointe, le Blueair Pro est notre purificateur d'air le plus avancé et le plus puissant à ce jour, même s'il demeure remarquablement facile à installer. Branchez-le, allumez-le et laissez-le fonctionner!

Remplacement des filtres

Changez vos filtres Blueair conformément aux

intervalles de remplacement recommandés afin de maximiser le fonctionnement de votre purificateur d'air Blueair.

Extension de la garantie

Remplissez et retournez votre carte de garantie à Blueair dès aujourd'hui afin de prolonger votre garantie limitée

Ensemble, protégeons la planète !

Effet maximum et empreinte minimum. Votre Blueair Pro est recyclable à l'infini !

Purificateur d'air Blueair Pro

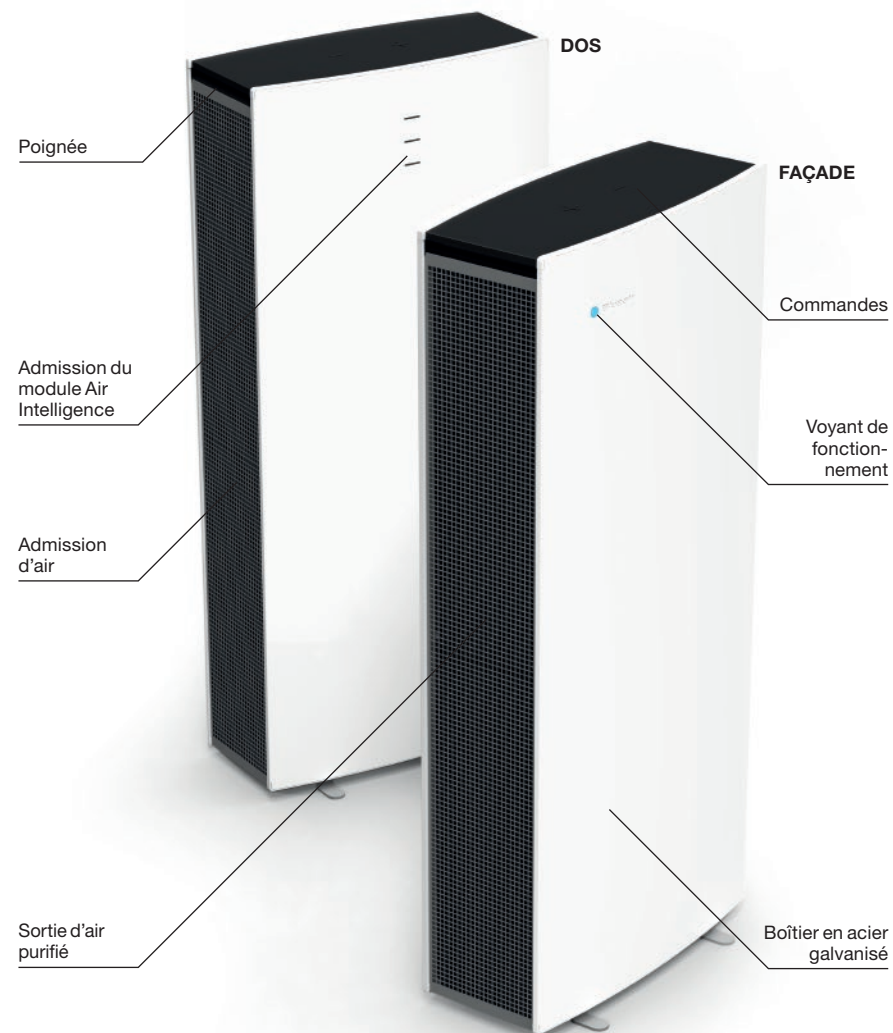

Maximiser

le rendement de votre système Blueair

Le système Blueair est facile à utiliser. Assurez-vous que la taille de votre appareil est adaptée aux dimensions de votre pièce et changez régulièrement le filtre conformément aux intervalles de remplacement recommandés. N'oubliez pas : tout comme les climatiseurs et les radiateurs sont limités par rapport au volume d'air qu'ils peuvent refroidir ou réchauffer, chaque système de purification d'air ne peut purifier qu'un volume d'air limité. Veuillez à bien suivre ces quelques recommandations pratiques.

Fermez les fenêtres

Vous ne pouvez pas laisser vos fenêtres grandes ouvertes par une chaude journée d'été et attendre de votre climatiseur qu'il fonctionne parfaitement, simplement parce que vous sentez l'air chaud qui entre et l'air froid qui ressort. Et bien que vous ne puissiez pas voir l'air contaminé qui entre dans votre appareil et l'air

pur qui en ressort, la même logique s'applique à votre purificateur d'air.

Fermez les portes

Tout comme vous fermez les portes de votre maison par une froide nuit d'hiver pour assurer le bon fonctionnement de votre chauffage, il est important d'isoler la pièce dans laquelle votre appareil se trouve pour obtenir les meilleurs résultats

Laissez votre système fonctionner 24 h/24

Pour obtenir les meilleurs résultats, laissez votre appareil Blueair fonctionner 24 h/24 et 7 j/7. Un fonctionnement continu est l'assurance d'une circulation constante d'air pur et filtré dans la pièce. Les appareils Blueair sont conçus pour une utilisation à très faible puissance. Le coût d'alimentation d'un purificateur d'air Blueair est en fait sensiblement le même que celui d'une seule ampoule électrique, selon l'appareil et la vitesse de fonctionnement.



Afin de réduire le risque de choc électrique, cet équipement est doté d'une fiche de type terre comportant une troisième broche (de mise à la terre). Cette fiche ne fonctionnera que sur une prise d'alimentation raccordée à la terre. Si la fiche ne convient pas à la prise, veuillez confier à un électricien le soin d'installer une prise adéquate. Ne modifiez jamais la fiche de quelque manière que ce soit.



La présence de ce symbole sur le produit ou son emballage indique qu'il ne doit pas être traité avec les ordures ménagères. Il doit être au contraire remis à Blueair ou à un point de collecte pour le recyclage des équipements électriques ou électroniques. En vous assurant de l'élimination correcte de ce produit, vous contribuerez à protéger l'environnement et la santé humaine contre les dangers potentiels liés à une mise au rebut inappropriée de ce produit.

Démarrage

Consignes de sécurité générales

Le purificateur d'air Blueair série Pro est un appareil électrique. Veuillez lire attentivement les consignes de sécurité avant utilisation et prendre les précautions nécessaires pour prévenir tous risques d'incendie, de choc électrique ou de blessure. La garantie limitée Blueair ne s'applique que si l'appareil est utilisé conformément à ces consignes.

Cet appareil n'est pas prévu pour être utilisé par des personnes (y compris les enfants) dont les capacités physiques, sensorielles ou mentales sont réduites, ou des personnes dénuées d'expérience ou de connaissance, sauf si elles ont pu bénéficier, par l'intermédiaire d'une personne responsable de leur sécurité, d'une surveillance ou d'instructions préalables concernant l'utilisation de l'appareil.

Les enfants doivent être surveillés pour s'assurer qu'ils ne jouent pas avec l'appareil. Si

le cordon d'alimentation est endommagé, il doit être remplacé par le fabricant, son mandataire ou une personne qualifiée afin d'éviter une réparation non conforme

Ce produit est conforme avec la concentration maximale permise d'ozone de 0,050 parties par million par volume (ppmv) pendant une période de 24 heures. La Ligne directrice (2010) de Santé Canada recommande un niveau maximal d'exposition, basé sur un moyen de 8 heures, soit 0,020 ppmv ou moins dans une chambre de teste étanchée et contrôlée de 30 m³.

Emplacement

Positionnez le purificateur d'air à un endroit où l'air peut circuler librement à travers et autour de l'appareil. Conservez une distance minimum de 10 cm entre l'appareil et les autres objets. Utilisez uniquement des filtres Blueair d'origine.

Ne placez pas l'appareil :



Directement sur des tissus comme de la literie ou des rideaux



À proximité de zones humides comme les salles de bains ou les buanderies où il risquerait d'être en contact avec de l'eau.



À proximité de sources de chaleur comme, les fours, les cheminées ou les radiateurs



A l'extérieur

Réglages

Insérez fermement le câble d'alimentation dans la prise d'alimentation encastrée, située en bas de l'appareil, et branchez l'autre extrémité sur une prise d'alimentation murale ou une prise multiple reliée à la terre. Il est recommandé de régler l'appareil sur sa vitesse maximale pour

un premier nettoyage rapide, une utilisation de jour ou de l'air très pollué. Après quelques minutes, réglez l'appareil à la vitesse désirée. En général, il est recommandé de laisser fonctionner l'appareil à la vitesse minimale pendant la nuit.

A. Fonction d'affichage sans module Air Intelligence

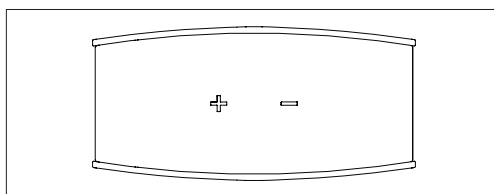

L'affichage est en veille.

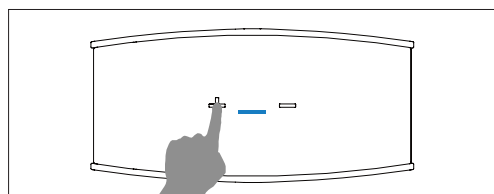

Pour allumer le purificateur d'air Blueair, appuyez sur le bouton PLUS de l'appareil. Une barre bleue doit s'afficher entre les boutons

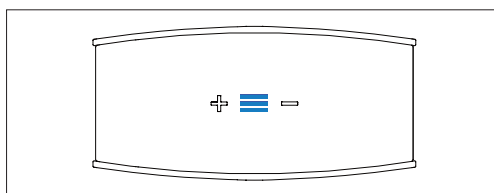

Ajustez la vitesse de 1 à 3 à l'aide des boutons PLUS et MINUS..

Pour éteindre le purificateur d'air, appuyez sur le bouton MINUS quand l'appareil est sur la première vitesse.

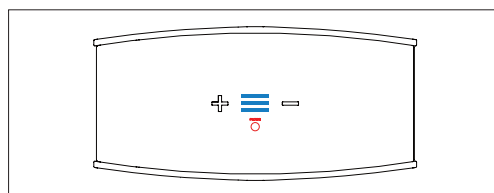

Un voyant rouge s'allume lorsqu'il est temps de remplacer le filtre.

Une fois l'appareil en service, l'affichage disparaîtra lentement après 30 secondes.
Pour activer à nouveau l'affichage, appuyez simplement sur l'un des boutons.

B. Fonction d'affichage avec module Air Intelligence

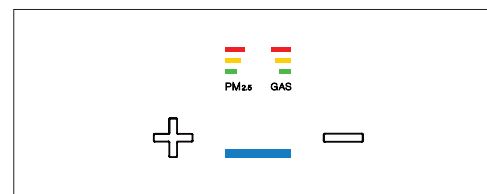

Nécessite le module Air Intelligence. Pour l'installation et l'entretien du module Air Intelligence, veuillez-vous reporter à la section « Module Air Intelligence » page 16.

Allumez le purificateur d'air Blueair en appuyant sur le bouton PLUS de l'appareil. Une barre bleue doit s'afficher entre les boutons.

Les deux colonnes situées au-dessus de la barre montrent les niveaux de particules en suspension dans l'air (PM2.5) et les contaminants gazeux (GAS). Une barre (verte) représente un faible niveau de particules ou de gaz.

Trois barres (vert, jaune et rouge) représentent un haut niveau de particules ou de gaz et indiquent qu'il faut augmenter la vitesse de fonctionnement ou régler l'appareil en mode automatique.

Pour éteindre le purificateur d'air, appuyez sur le bouton MINUS quand l'appareil est sur la première vitesse.

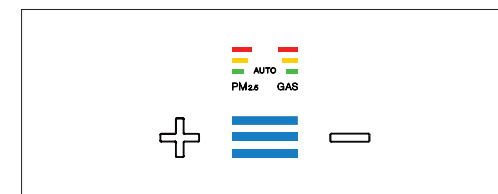

Pour passer en mode automatique, appuyez sur le bouton PLUS quand l'appareil est sur la vitesse 3. Le mot AUTO s'affichera. Les deux capteurs de qualité de l'air ajusteront la vitesse en fonction des niveaux de contaminants.

Pour revenir en mode manuel, appuyez sur le bouton MINUS.

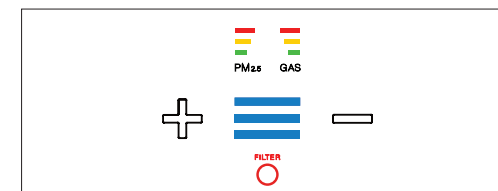

Un voyant rouge s'allume lorsqu'il est temps de remplacer le filtre.

Attention : le module Air Intelligence affichera des niveaux élevés de particules et de gaz durant les cinq premières minutes de fonctionnement, pendant le calibrage des capteurs de qualité de l'air.

Soins et entretien

Les purificateurs d'air Blueair se démarquent par la qualité de leur design, de leurs matériaux et de leur fabrication. Pour conserver votre appareil en excellent état, nous vous recommandons de le nettoyer régulièrement. L'appareil doit être débranché de la prise secteur avant tout nettoyage ou entretien.

- À l'aide d'un aspirateur, nettoyez la grille d'admission de l'intérieur quand vous déposez le filtre pour le remplacer.
- Essuyez l'extérieur de l'appareil avec un chiffon humide, doux et propre.

- Ne nettoyez jamais l'appareil avec de l'essence, des solvants chimiques ou des produits corrosifs, afin de ne pas endommager la surface.
- N'insérez pas d'objets étrangers dans les entrées et les sorties d'air de l'appareil afin de ne pas provoquer de choc électrique ni endommager l'appareil.
- Ne tentez pas de réparer ou de régler vous-même les fonctions électriques ou mécaniques de votre appareil. Veuillez contacter votre revendeur local ou Blueair pour plus d'informations sur la garantie.

Fonctionnement

L'air passe par une chambre d'ionisation où les particules en suspension dans l'air sont électriquement chargées avec des ions négatifs. Les particules chargées sont attirées vers la surface

du filtre HEPASilent™. L'air purifié, qui ne contient pratiquement plus de contaminants, est alors remis en circulation dans la pièce..

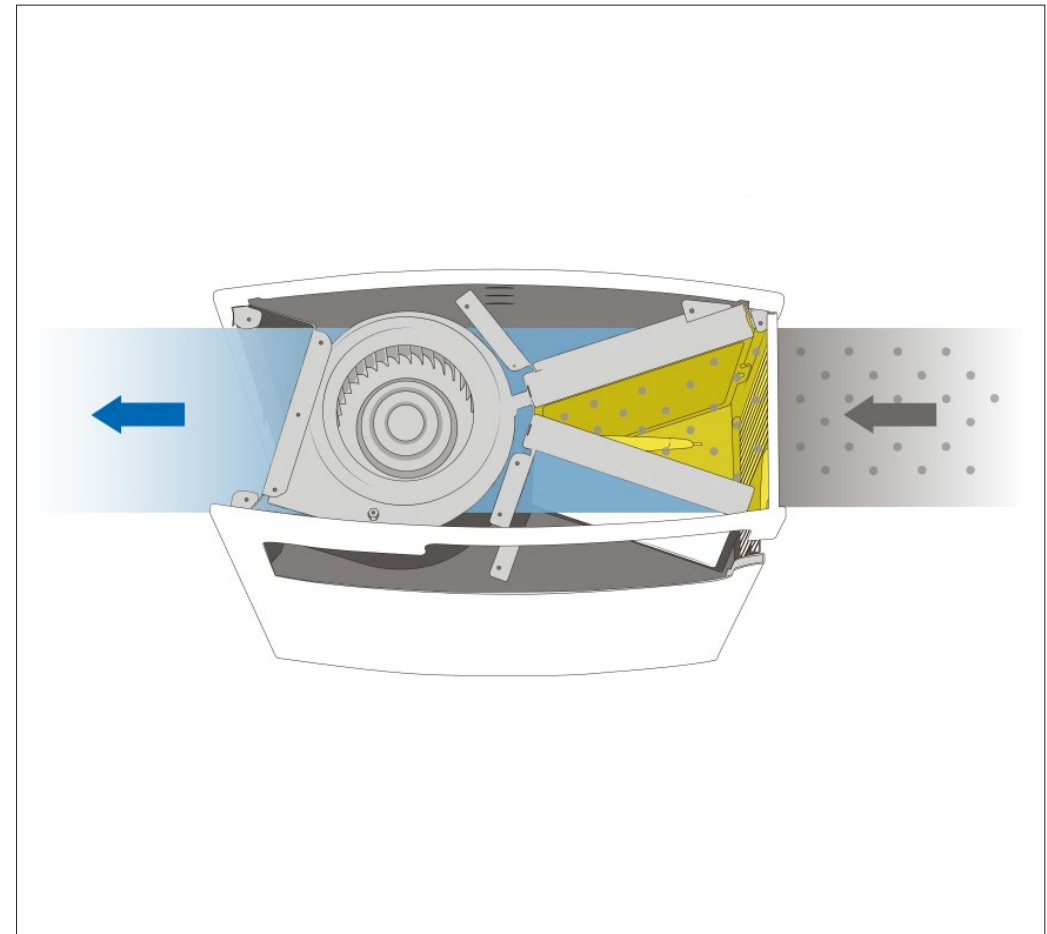

Remplacer le filtre

Avant de commencer à remplacer le filtre, éteignez l'appareil et débranchez-le de la prise murale.

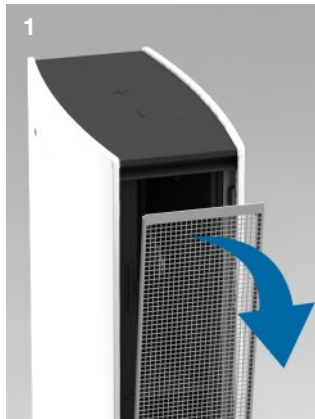

1 Éteignez l'appareil et ouvrez la porte d'admission en tirant sur le bord supérieur. La porte d'admission se trouve sur la droite quand on regarde l'appareil de face.



2 L'appareil comporte un filtre en V. Deux languettes sont prévues de part et d'autre.



3 À l'aide des languettes, repliez les deux côtés du filtre.

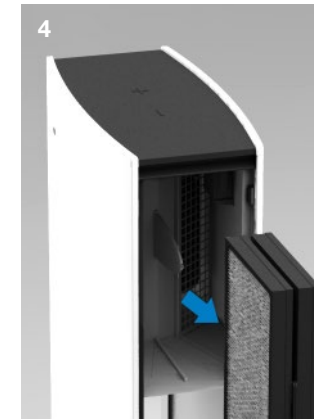

4 Retirez délicatement le filtre contaminé de l'appareil.

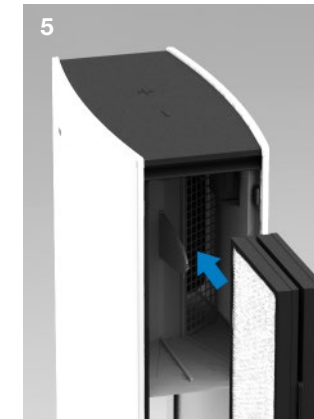

5 Tout en conservant les deux côtés du filtre pliés, alignez le filtre neuf sur l'appareil en vous aidant des barres de guidage supérieure et inférieure du logement de filtre.



6 Poussez doucement le filtre neuf à l'intérieur.



7 Écartez les deux côtés du filtre à l'aide des languettes.

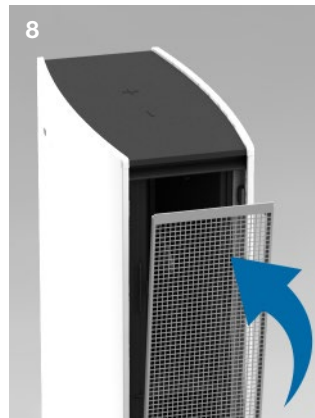

8 Reposez la porte d'admission. Allumez l'appareil.



Pour les modèles Blueair Pro L et XL, répétez les étapes 2-7 pour tous les ensembles de filtres.

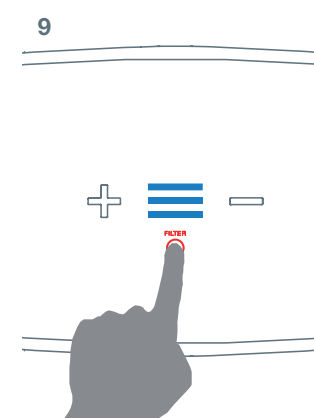

9 Branchez le cordon d'alimentation, allumez l'appareil et appuyez sur le voyant de remplacement de filtre rouge pendant trois secondes. Le voyant doit clignoter et disparaître.

Ajouter le filtre Carbon+



1
Tout en conservant les deux côtés du filtre fermés, faites soigneusement glisser le filtre Carbon+ dans l'appareil.

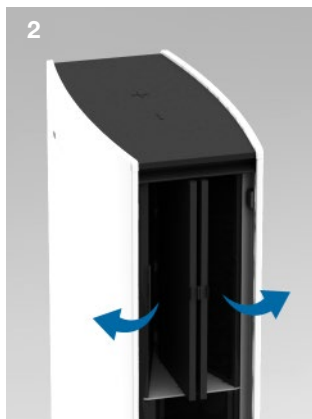

2
Poussez les deux côtés en direction du filtre principal.



3
Adaptez le filtre Carbon+ sur la languette du cadre du filtre principal

Une fois l'appareil en service, l'affichage disparaîtra lentement après 30 secondes.
Pour activer à nouveau l'affichage, appuyez simplement sur l'un des boutons.

Filtres

Grâce à la technologie HEPASilent Plus™, votre Blueair Série Pro est incroyablement silencieux. L'appareil est équipé en standard d'un filtre HEPASilent Plus™.

Filtre à particules. Comprend un filtre à particules qui retient la poussière, le pollen, les phanères, les bactéries, les spores de moisissures, les virus et autres particules en suspension dans l'air. Le filtre, en polypropylène, retient mécaniquement les particules en suspension dans l'air. Pour plus d'efficacité, les particules sont chargées négativement par l'appareil Blueair avant d'atteindre le filtre.

Filtre SmokeStop™. Comprend un filtre à particules et un filtre à charbon actif combinés pour éliminer les polluants gazeux, tels que la fumée de cigarette et de cigare ou les autres COV (composés organiques volatils, y compris les peintures et autres produits chimiques). L'ajout de charbon actif sur le filtre peut affecter le débit d'air et le CADR. Le charbon peut également dégager

une légère odeur quand il est initialement utilisé. Celle-ci se dissipera rapidement.

Filtre Carbon+. Le Blueair Série Pro peut être équipé d'un filtre à charbon actif supplémentaire en plus du filtre à particules principal HEPASilent™ ou du filtre SmokeStop™. Il offre une protection accrue contre les contaminants gazeux, tels que le formaldéhyde, le dioxyde de soufre et les composés organiques volatils.

Pour un rendement optimal, Blueair recommande de remplacer le filtre tous les six (6) mois.

Certains pays offrent un programme d'abonnement aux filtres. Contactez votre revendeur local ou Blueair pour savoir si vous avez accès à ce programme.

IMPORTANT ! Pour assurer le bon fonctionnement de votre appareil et bénéficier de tous les avantages offerts par la garantie, utilisez seulement des filtres d'origine Blueair.

Dossier du client

Le numéro du modèle et le numéro de série de ce produit apparaissent au bas de l'unité. Veuillez noter ces numéros dans l'espace fourni ci-dessous et les conserver à des fins de référence ultérieure.

Numéro du modèle _____

Nom du revendeur _____

Numéro de série _____

Adresse du revendeur _____

Date d'achat _____

Numéro de téléphone _____

Module Air Intelligence

L'ajout du module Air Intelligence permet au Blueair Série Pro de surveiller et signaler continuellement la qualité de l'air ambiant via des capteurs de gaz et de particules sophistiqués. L'appareil peut également fonctionner en mode automatique, la vitesse

étant alors réglée sur le niveau de pollution détecté par les capteurs.

Pour équiper votre appareil Blueair Pro avec un module Air Intelligence, veuillez visiter www.blueair.com pour localiser votre revendeur le plus proche.

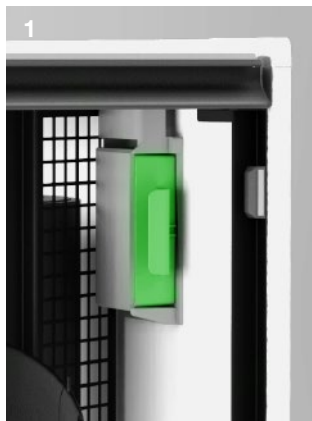

1 Retirez le faux couvercle monté sur le support du module.



2 Insérez le module Air Intelligence dans le support du module.

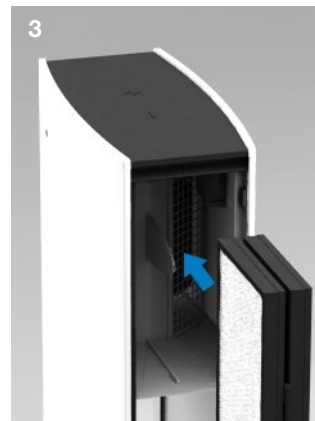

3 Insérez l'ensemble filtre et reposez la porte d'admission.

Retirez l'ensemble filtre supérieur. Voir section Remplacer les filtres, étapes 1 à 4.

Entretien du module Air Intelligence

- Retirez le module de l'appareil.
- À l'aide d'un aspirateur, nettoyez soigneusement la bouche d'admission située devant le capteur de gaz.
- Utilisez un tampon de coton humide pour nettoyer la lentille du capteur de poussière. Une fois la lentille propre, essuyez-la avec un tampon de coton sec. N'utilisez jamais d'alcool pour nettoyer la lentille.
- Réintroduisez le module.





Blueair Pro

Des performances professionnelles
Un style supérieur

La philosophie de Blueair repose sur l'idée que chacun doit pouvoir respirer un air propre, chez soi ou au travail. Grâce à nos investissements dans la recherche et l'innovation, nous sommes désormais une référence internationale pour l'élimination des impuretés de l'air intérieur, jusqu'aux particules les plus infimes. Nos systèmes d'assainissement purifient davantage d'air, plus vite, en silence et en consommant peu d'énergie. Ils éliminent les allergènes, les pathogènes de l'asthme, les virus, les bactéries et autres polluants présents dans l'atmosphère.

Nous développons les meilleurs purificateurs d'air au monde car nous sommes convaincus que respirer de l'air pur est un droit fondamental. Blueair – Innové avec passion en Suède.

**Mit
Leidenschaft**
in Schweden
entwickelt



Inhalt

Willkommen	40
Luftreiniger der Serie Blueair Pro	41
So nutzen Sie ihr Blueair-System optimal	42
Erste Schritte	43
Einstellungen	44
Pflege und Wartung	46
Funktionsweise	47
Filterwechsel	48
Hinzufügen des Carbon+-Filters	50
Filter	51
Air Intelligence-Modul	52

Willkommen in der Blueair Pro- Benutzerfamilie



Vielen Dank, dass Sie sich für einen Blueair Pro Luftreiniger entschieden haben. Mit seiner patentierten HEPASilent™-Technologie und hochmodernen Filtern ist es unser bislang leistungsstärkster und technisch anspruchsvollster Luftreiniger. Dennoch lässt er sich erstaunlich einfach in Betrieb nehmen. Einfach Stecker einstecken, Gerät einschalten und saubere Luft genießen.

Sorgen Sie für frische Filter

Werden die Filter regelmäßig ausgewechselt, bleibt Ihr Blueair Pro immer in Topform.

Verlängern Sie Ihre Garantie

Füllen Sie die Garantiekarte aus und senden Sie sie an Blueair, um Ihre begrenzte Garantie zu verlängern.

Halten Sie auch den Planeten gesund

Maximale Wirkung, minimale Umweltbelastung. Ihr Blueair Pro lässt sich recyceln und ist damit unsterblich.

Der Blueair Pro Luftreiniger

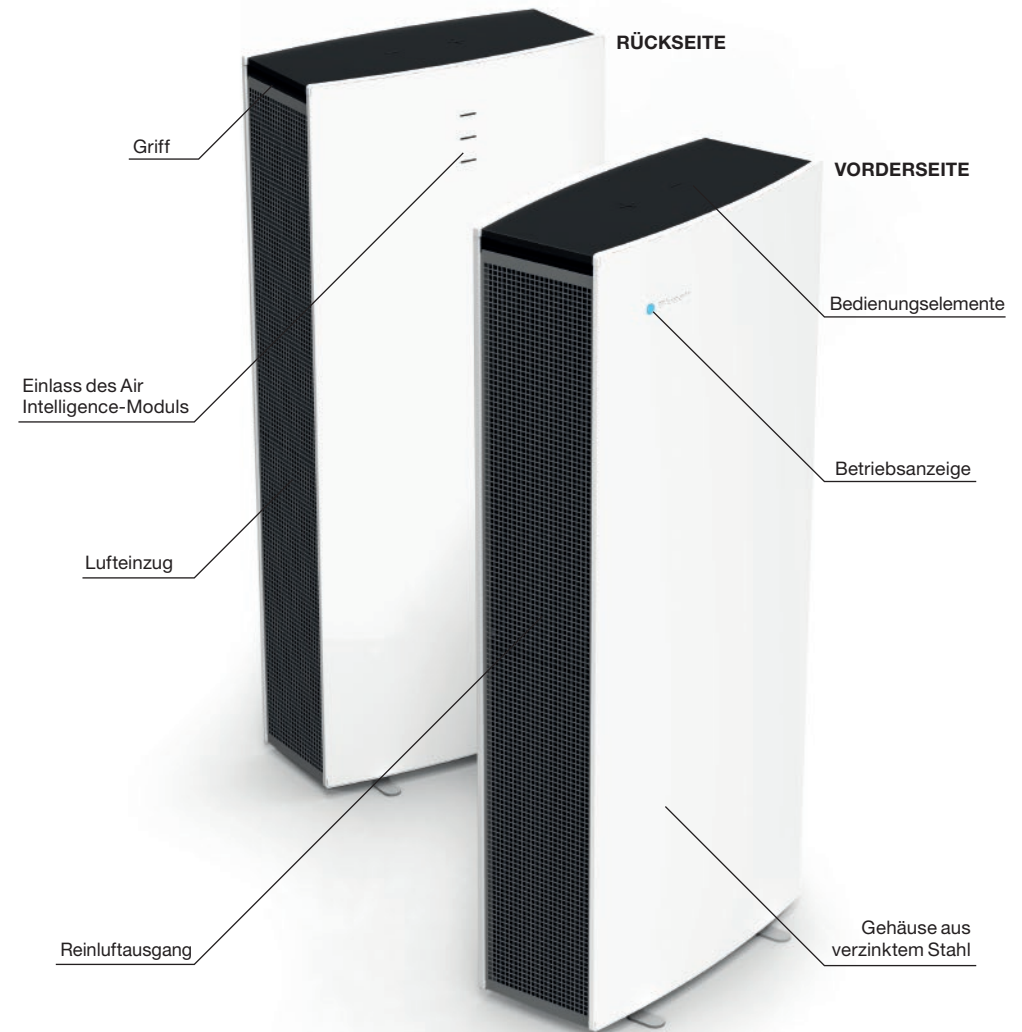

So nutzen Sie Ihr Blueair- System optimal

Das Blueair-System ist einfach zu benutzen. Vergewissern Sie sich, dass Ihr Gerät die richtige Größe für den jeweiligen Raum aufweist und wechseln Sie die Filter regelmäßig in den empfohlenen Abständen. Wie auch Klimaanlage und Heizgeräte nur eine begrenzte Luftmenge kühlen oder erwärmen können, so gelten auch für ein Luftreinigersystem Beschränkungen für die gereinigte Luftmenge. Befolgen Sie einfach die folgenden praktischen Hinweise.

Schließen Sie die Fenster

An einem heißen Sommertag würden Sie nicht das Fenster öffnen und erwarten, dass Ihr Klimagerät effizient arbeitet, da die heiße Luft einströmt und die kühle ausströmt. Das gleiche Prinzip gilt für den Luftreiniger, nur dass Sie die verunreinigte Luft nicht einströmen und die saubere Luft nicht ausströmen sehen.

Schließen Sie die Türen

So wie Sie Teile Ihres Hauses in kalten Winternächsten dicht verschließen, damit Ihre Heizung effizient arbeitet, sollten Sie auch den Raum, in dem Ihr System läuft, dicht geschlossen halten, um beste Ergebnisse zu erzielen.

Lassen Sie Ihr System 24 Stunden am Tag laufen

Für optimale Effizienz lassen Sie Ihr Blueair-Gerät 24 Stunden, an 7 Tagen die Woche laufen. Der Betrieb rund um die Uhr stellt sicher, dass saubere, gefilterte Luft kontinuierlich im Raum zirkuliert. Blueair-Systeme sind auf einen verblüffend niedrigen Stromverbrauch ausgelegt. Die Kosten für den Betrieb eines Blueair-Luftreinigers entsprechen je nach Gerät und Leistungsstufe in etwa denen einer einzigen Glühlampe.



Zur Verminderung der Gefahr eines Stromschlags hat dieses Gerät einen geerdeten Netzstecker, der nur in eine Steckdose mit Schutzkontakt passt. Sollte der Stecker nicht in die Steckdose passen, wenden Sie sich bitte an einen Elektrofachbetrieb. Nehmen Sie selbst bitte keinerlei Änderungen am Netzstecker vor.



Dieses Symbol am Gerät oder auf der Verpackung weist darauf hin, dass das Produkt nicht in den Restmüll gehört. Es muss an den Blueair-Service oder an eine Sammelstelle für elektrische und elektronische Geräte übergeben werden. Indem Sie sicherstellen, dass dieses Produkt vorschriftsmäßig entsorgt wird, tragen Sie dazu bei, mögliche Schäden für die Umwelt und die menschliche Gesundheit abzuwenden, die ansonsten durch die unsachgemäße Entsorgung dieses Produkts verursacht werden könnten.

Erste Schritte

Allgemeine Sicherheitshinweise

Der Luftreiniger der Blueair Pro Serie ist ein Elektrogerät. Bitte lesen Sie die Sicherheitshinweise vor der Inbetriebnahme des Geräts durch und befolgen Sie die notwendigen vorbeugenden Maßnahmen, um das Risiko eines Brandes, elektrischen Schlags oder einer Verletzung auszuschließen. Die Blueair Garantie ist nur dann gültig, wenn das Gerät gemäß diesen Hinweisen verwendet wird.

Dieses Gerät ist nicht zur Verwendung durch Personen (einschließlich Kinder) mit eingeschränkten körperlichen, geistigen oder sensorischen Fähigkeiten oder ohne ausreichende Erfahrung und Kenntnis geeignet, es sei denn, sie werden durch eine für ihre Sicherheit verant-

wortliche Person beaufsichtigt und eingewiesen. Kinder müssen beaufsichtigt werden, um sicherzustellen, dass sie nicht mit dem Gerät spielen. Wenn das Stromkabel beschädigt ist, muss es vom Hersteller oder dessen Servicevertreter oder ähnlich qualifizierten Personen ersetzt werden, um eine mögliche Gefahr zu verhindern.

Platzierung

Stellen Sie das Gerät an einem Ort auf, der es ermöglicht, dass die Luft ungehindert angesogen und abgegeben werden und um das Gerät herum zirkulieren kann. Der Mindestabstand von anderen Gegenständen muss 10 cm betragen. Bitte verwenden Sie nur Blueair-Originalfilter.

Platzieren Sie das Gerät nicht:



Direkt auf oder an stoffbezogenen Möbeln oder Gegenständen, wie z. B. Betten oder Vorhängen.



In der Nähe von Nasszonen wie Bad oder Wäscheraum, wo ein Kontakt mit Wasser möglich ist.



In der Nähe von Wärmequellen wie Heizkörpern, Kaminen oder Öfen.



Im Freien.

Einstellungen

Das Stromkabel fest und vollständig in die einglassene Buchse am Boden des Geräts einstecken und den Stecker am anderen Ende in eine geerdete Wandsteckdose oder Verteilerleiste einstecken. Das Gerät auf maximale Leistungsstufe einstellen, die für die schnelle

Erstreinigung, den Tagesbetrieb oder sehr stark verschmutzte Luft empfohlen wird.

Nach einigen Minuten die gewünschte Leistungsstufe einstellen. Die niedrigste Leistungsstufe wird allgemein für den Nachtbetrieb empfohlen.

A. Anzeigefunktion ohne das Air Intelligence-Modul

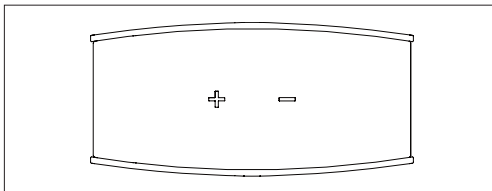

Display im Standby.

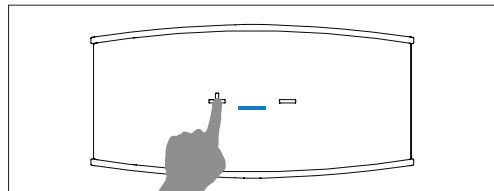

Den Blueair-Luftreiniger durch Drücken der PLUS-Taste am Gerät einschalten. Zwischen den Tasten erscheint ein blauer Balken.

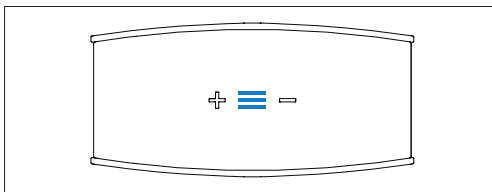

Mit der PLUS- und MINUS-Taste die Leistungsstufe von 1 bis 3 einstellen.

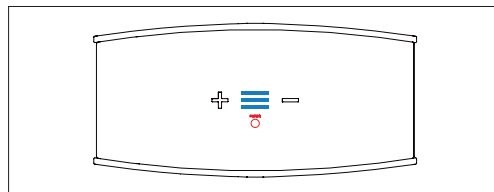

Wenn ein Filterwechsel notwendig ist, erscheint eine rote Filteranzeige.

Den Luftreiniger durch Drücken der MINUS-Taste bei Leistungsstufe 1 ausschalten.

Wenn das Gerät in Betrieb ist, verblasst das Display und verschwindet langsam nach 30 Sekunden. Um es wieder zu aktivieren, berühren Sie einfach eine der Tasten.

B. Anzeigefunktion mit dem Air Intelligence-Modul

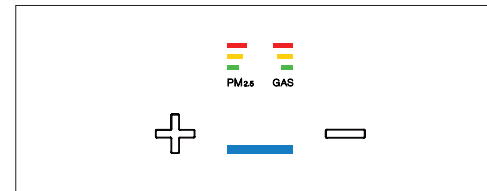

Dafür ist das Air Intelligence-Modul erforderlich. Hinweise zur Installation und Wartung des Air Intelligence-Moduls finden Sie auf Seite 16 „Air Intelligence-Modul“.

Den Blueair-Luftreiniger durch Drücken der PLUS-Taste am Gerät einschalten. Zwischen den Tasten erscheint ein blauer Balken.

Über dem Balken zeigen zwei Balkensäulen die Menge der Schwebepartikel in der Luft (PM2.5) und der gasförmigen Verunreinigungen GAS an. Ein Balken (grün) bedeutet eine geringe Partikel- oder Gasmenge.

Drei Balken (grün, gelb und rot) bedeuten hohe Partikel- oder Gasmengen und zeigen an, dass die Leistungsstufe erhöht oder das Gerät auf Automatikbetrieb geschaltet werden muss.

Den Luftreiniger durch Drücken der MINUS-Taste bei Leistungsstufe 1 ausschalten.

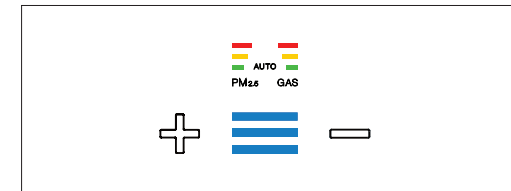

Für den Automatikbetrieb die PLUS-Taste drücken, wenn das Gerät mit Leistungsstufe 3 läuft. Das Wort AUTO erscheint und die beiden Luftqualitätssensoren stellen die Leistungsstufe automatisch entsprechend der herrschenden Verunreinigung ein.

Um zum manuellen Betrieb zurückzukehren die MINUS-Taste drücken.

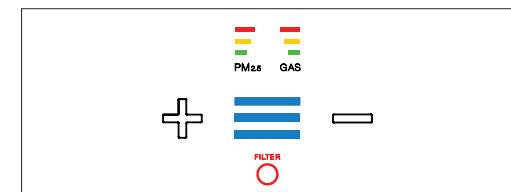

Wenn ein Filterwechsel notwendig ist, erscheint eine rote Filteranzeige.

Hinweis: Das Air Intelligence-Modul zeigt in den ersten fünf Betriebsminuten, während sich die Luftqualitätssensoren kalibrieren, hohe Partikel- und Gasmengen an.

Pflege und Wartung

Blueair Luftreiniger zeichnen sich durch hochwertiges Design, Material und Verarbeitung aus. Damit Ihr Gerät im Topzustand bleibt, empfehlen wir die regelmäßige Reinigung. Das Gerät muss vor der Reinigung oder Wartung vom Stromnetz getrennt werden.

- o Das Lufteinlassgitter von innen absaugen, wenn der Filter zwecks Wechsel herausgenommen wird.
- o Die Außenflächen des Geräts können mit einem weichen, sauberen, feuchten Tuch gereinigt werden.

- o Zur Reinigung niemals Benzin, Lösungs- oder Scheuermittel verwenden. Sie könnten die Oberfläche beschädigen.
- o Keine Fremdkörper in die Ein- oder Ausgänge einführen. Dies kann einen elektrischen Schlag verursachen oder das Gerät beschädigen.
- o Nicht versuchen, die elektrischen oder mechanischen Funktionen des Blueair-Geräts selbst zu reparieren oder zu verändern. Informationen zur Garantie erhalten Sie von Ihrem Fachhändler oder von Blueair.

Funktionsweise

Luft strömt durch eine Ionenkammer, in der Schwebepartikel mit negativen Ionen aufgeladen werden. Die geladenen Partikel werden von der

HEPASilent™-Filteroberfläche angezogen. Die saubere Luft, die praktisch frei von Verunreinigungen ist, wird wieder in den Raum abgegeben.

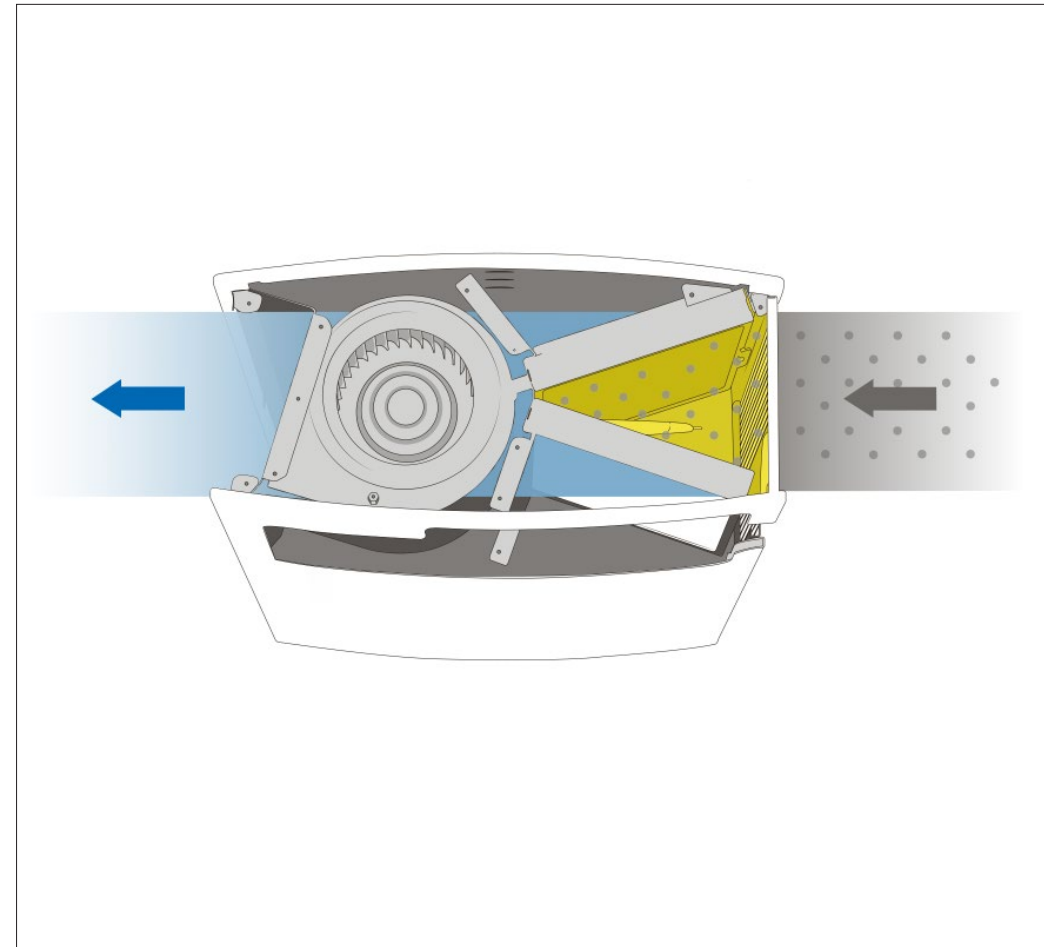

Filter- wechsel

Schalten Sie vor dem Filterwechsel das Gerät aus und ziehen Sie den Gerätestecker aus der Steckdose.

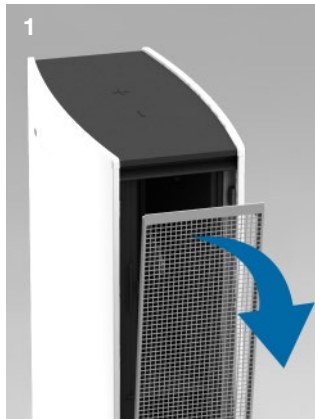

1 Das Gerät ausschalten und die Einzugstür durch Ziehen an der Oberkante öffnen. Die Einzugstür befindet sich, von vorn gesehen, auf der rechten Geräteseite.



2 Der Filter ist in V-Form in das Gerät eingesetzt. Zwei Laschen stehen an den Seiten vor.



3 Die zwei Filterseiten mittels der Laschen zusammenschieben.

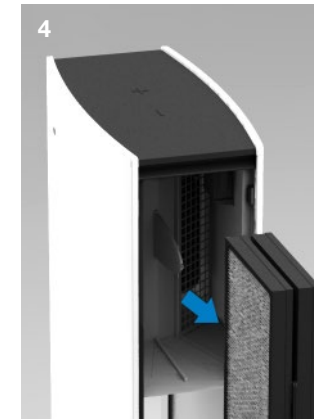

4 Den verschmutzten Filter vorsichtig gerade aus dem Gerät herausziehen.

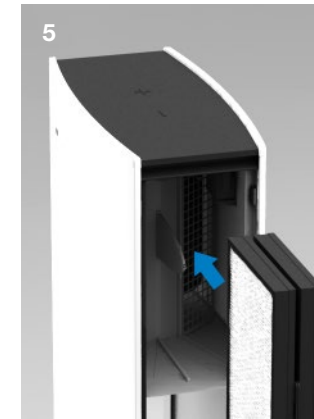

5 Die Filterseiten zusammenhalten und den neuen Filter mithilfe der Leitstäbe oben und unten im Filtergehäuse auf das Gerät ausrichten.



6 Den neuen Filter vorsichtig einschieben.



7 Die beiden Filterseiten mittels der Laschen nach außen ziehen.

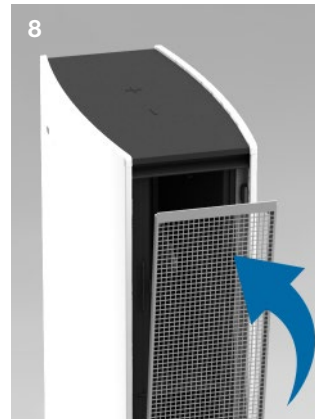

8 Die Einzugstür wieder anbringen. Das Gerät einschalten.



Für Blueair Pro L und XL bei allen Filtereinheiten Schritte 2-7 wiederholen.

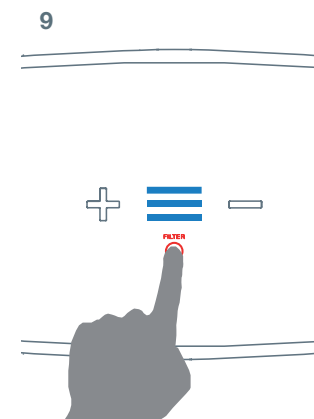

9 Das Stromkabel einstecken, Gerät einschalten und die rote Filterersatzleuchte drei Sekunden lang berühren und halten. Sie blinkt und verlischt dann.

Hinzufügen des Carbon+-Filters



1 Die Filterseiten zusammenhalten und den Carbon+-Filter vorsichtig in das Gerät einschieben.

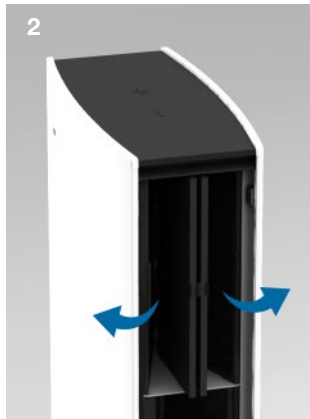

2 Die Seiten nach außen zum Hauptfilter hin ziehen.



3 Den Carbon+-Filter im Rahmen des Hauptfilters einrasten lassen.

Wenn das Gerät in Betrieb ist, verblasst das Display und verschwindet langsam nach 30 Sekunden. Um es wieder zu aktivieren, berühren Sie einfach eine der Tasten.

Filter

Dank der HEPASilent™ -Technologie arbeiten die Geräte der Blueair Pro Serie unglaublich leise. Ein HEPASilent™ -Filter ist bereits im Gerät installiert.

Partikelfilter. Enthalten ist auch ein Partikelfilter, der Staub, Pollen, Bakterien, Tierhaare, Schimmelsporen und andere Schwebstoffe entfernt. Der Partikelfilter wird aus Polypropylen hergestellt und filtert die festen Schadstoffe mechanisch aus. Um den Filtereffekt zu maximieren, werden die Partikel im Blueair Gerät negativ aufgeladen, bevor sie den Filter erreichen.

SmokeStop™-Filter. Dieser Filter ist eine Kombination aus Partikel- und Aktivkohlefilter und entfernt gasförmige Verunreinigungen wie Zigaretten- oder Zigarrenrauch sowie andere VOC (flüchtige organische Verbindungen, einschließlich Farbstoffen und anderen Chemikalien). Der Zusatz von Aktivkohle in einem Filter kann den Luftstrom und CADR beeinträchtigen. Es kann auch sein, dass Sie bei erstmaliger Verwendung des Filters einen leichten Kohlegeruch wahrnehmen, der sich aber schnell verflüchtigt.

Carbon+-Filter. Zusätzlich zum Hauptpartikelfilter HEPASilent™ oder zum SmokeStop™-Filter kann in der Blueair Pro Serie eine Aktivkohle-Filterstufe genutzt werden. Sie bietet weiteren Schutz vor gasförmigen Verunreinigungen wie Formaldehyd, Schwefeldioxid und flüchtigen organischen Verbindungen.

Um eine optimale Leistung des Geräts zu erhalten, empfiehlt Blueair, den Filter alle sechs (6) Monate zu ersetzen.

In einigen Ländern bieten wir Ihnen ein bequemes Filter-Abonnement. Von Ihrem Fachhändler oder von Blueair erfahren Sie, ob das Programm bei Ihnen verfügbar ist.

ACHTUNG! Verwenden Sie nur Original-Blueair-Filter, um die Funktion des Geräts zu gewährleisten und den vollen Garantiumfang zu erhalten.

Kundendaten

Die Modell- und Seriennummer dieses Produkts finden Sie auf der Unterseite des Geräts. Bitte tragen Sie diese Nummern in das folgende Feld ein und bewahren Sie den Abschnitt auf.

Modellnummer

Name des Händlers

Seriennummer

Anschrift des Händlers

Kaufdatum

Telefonnummer

Air Intelligence-Modul

Durch den Zusatz des Blueair Air Intelligence-Moduls können die Geräte der Blueair Pro Serie mittels hochmoderner Partikel- und Gassensoren die Raumluft kontinuierlich überwachen und anzeigen. Zudem kann das Gerät im Automatikbetrieb die Leistung optimal dem von den Sensoren erkannten Verunreinigungsgrad anpassen.

Wenn Sie Ihr Blueair Pro Gerät mit der Zusatzoption eines Air Intelligence-Moduls ausstatten möchten, klicken Sie bitte zu www.blueair.com, wo Sie die Anschrift eines Fachhändlers in Ihrer Nähe finden.

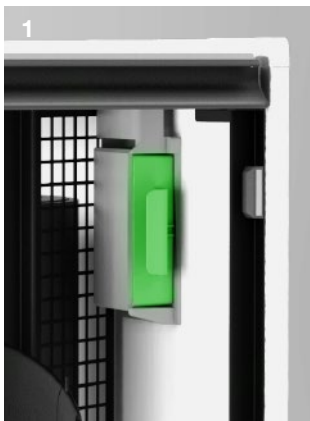

1 Die Blende aus der Modulhalterung herausziehen.



2 Das Air Intelligence-Modul in die Modulhalterung einsetzen.

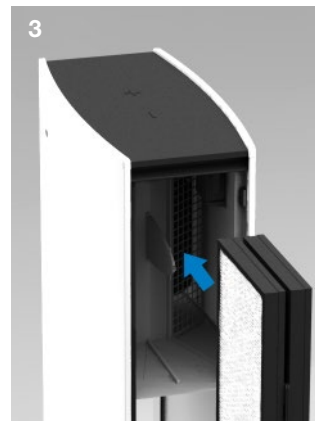

3 Filtersystem einsetzen und Einzugstür wieder anbringen.

Hinweise zum Entfernen des oberen Filtersystems finden Sie unter „Filter“, Schritte 1–4.

Pflege des Air Intelligence-Moduls

- Das Modul aus dem Gerät nehmen.
- Die Einlassöffnung vor dem Gassensor behutsam mit einem Staubsauger absaugen.
- Die Linse des Staubsensors mit einem feuchten Wattestäbchen abwischen. Nach

- Entfernen von Verschmutzungen die Linse mit einem trockenen Wattestäbchen abwischen. Zum Reinigen der Linse keinen Alkohol verwenden.
- Das Modul wieder in das Gerät einsetzen.





Blueair Pro

Professionelle Leistung, überzeugende Eleganz

Blueair wurde mit dem Gedanken gegründet, dass jeder Mensch saubere Luft genießen darf, ob zu Hause oder bei der Arbeit. Wir sind heute eine weltweit bekannte Autorität für die Frage, wie Verunreinigungen der Raumluft bis zum kleinsten Partikel entfernt werden können. Grundlage dafür ist unsere klare Verpflichtung zu Forschung und Innovation. Unsere Lösungen für saubere Luft arbeiten leise und benötigen sehr wenig Energie, um mehr Luft schneller zu reinigen und Allergene, Asthma-Auslöser, Viren, Bakterien und andere luftgetragene Partikel zu entfernen.

Wir entwickeln die besten Luftreiniger der Welt, weil wir fest davon überzeugt sind, dass saubere Luft ein grundlegendes Menschenrecht ist. Blueair – mit Leidenschaft in Schweden entwickelt.

Innovado
en Suecia
con amor



Contents

Bienvenido	58
Los purificadores de aire de la serie Blueair Pro	59
Cómo sacar el máximo partido a su sistema Blueair	60
Primeros pasos	61
Configuraciones	62
Cuidado y mantenimiento	64
Funcionamiento	65
Cambio del filtro	66
Colocación del filtro de carbón+	68
Filtros	69
Módulo Air Intelligence	70

Bienvenido a la familia de Blueair Pro



Gracias por comprar un purificador de aire Blueair Pro. Gracias a la tecnología patentada HEPASilent™ y a los innovadores filtros, se trata del purificador de aire más potente y más técnicamente avanzado que hemos fabricado hasta el momento. Pero no por ello deja de ser increíblemente fácil de configurar. No tiene más que enchufarlo, encenderlo y dejar que emita su brisa.

Mantenga los filtros limpios

Si cambia los filtros según el calendario de recambios, su Blueair Pro estará en plena forma.

Amplíe su garantía

Rellene y envíe la tarjeta de la garantía a Blueair hoy mismo para ampliar su garantía limitada.

Mantenga también el planeta en buen estado

Un efecto máximo, pero con una huella mínima. Su Blueair Pro se puede reciclar, por lo que siempre perdurará.

The Blueair Pro Air Purifier

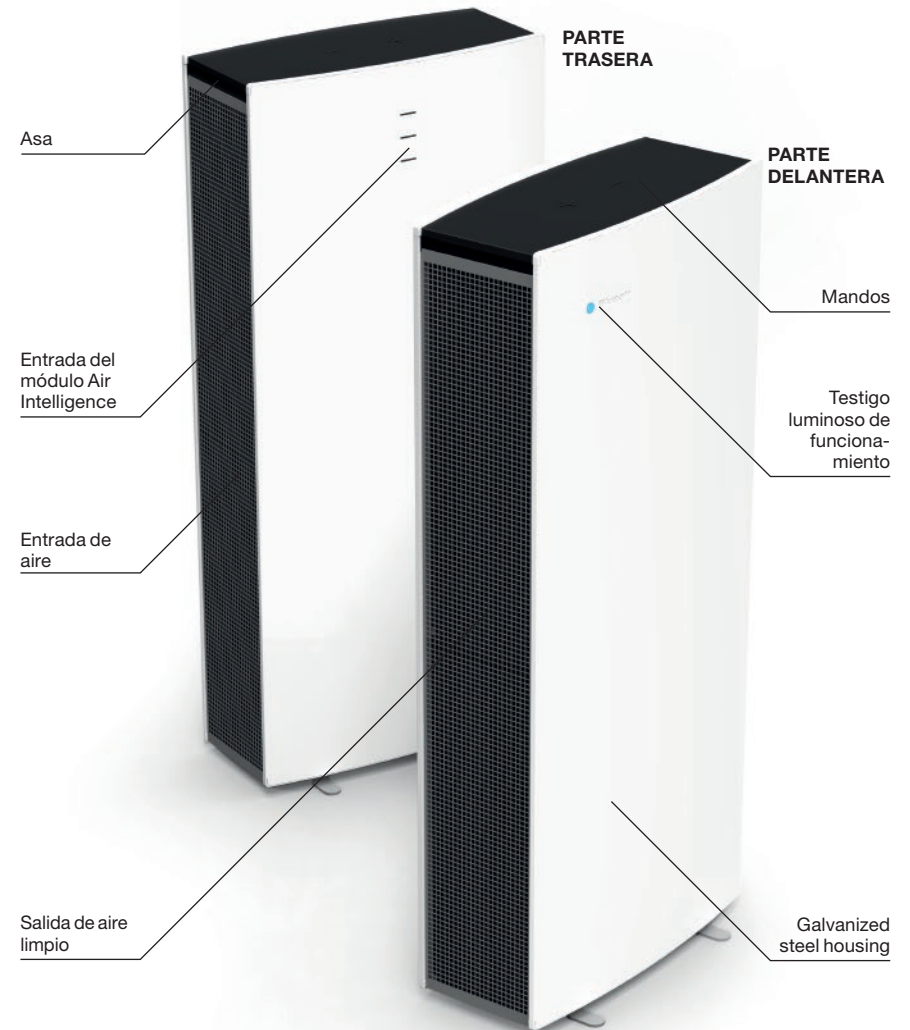

Cómo sacar el máximo partido a su sistema Blueair

El sistema Blueair es fácil de utilizar. Asegúrese de que la unidad tenga el tamaño adecuado para la habitación y cambie los filtros de acuerdo con el calendario de recambios de filtros recomendado. Recuerde que, del mismo modo que las máquinas de aire acondicionado y los calefactores tienen límites en cuanto al volumen de aire que pueden refrigerar o calentar, todos los sistemas de purificación del aire también tienen límites en cuanto al volumen de aire que pueden limpiar. Siga estas directrices de sentido común.

Cierre las ventanas

No se le ocurriría abrir las ventanas de par en par un caluroso día de verano ni esperaría que su máquina de aire acondicionado funcionase de manera eficaz porque notarías cómo entra el aire caliente y cómo se escapa el aire frío. Aunque no pueda ver cómo entra el aire contaminado y cómo se escapa el aire limpio, la lógica que sigue su purificador de aire es la misma.

Cierre las puertas

De igual forma que aislaría parte de su casa una gélida noche de invierno para que la calefacción funcionase de forma más eficaz, aisle la habitación en la que esté trabajando su sistema para obtener los mejores resultados.

Tenga encendido el sistema las 24 horas del día

Para obtener los mejores resultados, tenga encendida su unidad Blueair las 24 horas del día, los siete días de la semana. El funcionamiento ininterrumpido garantiza la circulación continuada de un suministro constante de aire filtrado y limpio en la habitación. Los sistemas Blueair están diseñados para tener un consumo eléctrico extraordinariamente bajo. De hecho, cuesta lo mismo el suministro eléctrico de un purificador de aire Blueair que el de una sola bombilla, en función de la unidad y de la velocidad de funcionamiento.



Para reducir el riesgo de descargas eléctricas, este equipo tiene un enchufe de toma a tierra que incluye una tercera clavija (de toma a tierra). Este enchufe solo encajará en una salida eléctrica de toma a tierra. Si el enchufe no encaja en la salida, póngase en contacto con el personal cualificado para que instale la salida adecuada. No modifique el enchufe de ninguna manera.



Este símbolo en el producto o en su embalaje indica que no se puede tratar como residuo doméstico. En lugar de tratarlo como tal, deberá ser entregado en el punto de servicio o recogida de Blueair para el reciclado de equipos eléctricos y electrónicos. Al desechar este producto de forma correcta, evitará las potenciales consecuencias negativas para el medio ambiente y la salud humana que, de lo contrario, se producirían en caso de que se desechase el producto de manera inadecuada.

Primeros pasos

Instrucciones generales de seguridad

El purificador de aire de la serie Blueair Pro es un dispositivo eléctrico. Le rogamos que lea las instrucciones de seguridad antes de utilizarlo y que adopte las precauciones necesarias para reducir el riesgo de que se produzca un incendio, descargas eléctricas o lesiones. La Garantía limitada de Blueair se aplica únicamente si la unidad se utiliza de conformidad con estas instrucciones.

Este dispositivo no está pensado para su uso por personas (incluidos niños) que tengan una capacidad física, sensorial o mental reducida, o no cuenten con la experiencia y los conocimientos necesarios, a no ser que una persona encargada de su seguridad les haya supervisado o les haya

proporcionado instrucciones sobre el uso del dispositivo.

Los niños deberían estar supervisados, para garantizar que no jueguen con el dispositivo. En caso de que el cable de alimentación esté dañado, el fabricante o su agente de servicio (o cualquier persona cualificada similar) debe cambiarlo para evitar peligros.

Ubicación

Coloque la unidad en un lugar en el que el aire pueda circular libremente alrededor de la unidad y en el que pueda entrar y salir de ella. La distancia mínima aceptable con cualquier otro objeto es de 10 cm (4"). Utilice solo filtros originales de Blueair.

No coloque la unidad:



Directamente sobre o contra textiles domésticos como, por ejemplo, ropa de cama o cortinas.



Cerca de zonas mojadas, tales como cuartos de baño o cuartos de la colada, donde pudiese entrar en contacto con el agua.



Cerca de fuentes de calor como, por ejemplo, radiadores, chimeneas u hornos.



Al aire libre.

Configuraciones

Conecte el cable de alimentación de manera firme y por completo en la toma para el cable de alimentación encastrada ubicada en la parte inferior de la unidad y conecte el otro extremo a una salida en la pared con toma a tierra o a una regleta. Ponga la unidad en la velocidad

máxima, que es lo recomendado para una limpieza rápida inicial, el uso diurno o para aire muy contaminado. Transcurridos unos minutos, ajuste la unidad a la velocidad deseada. Para el uso nocturno, se recomienda por lo general una velocidad mínima

A. Función de la pantalla sin el módulo Air Intelligence

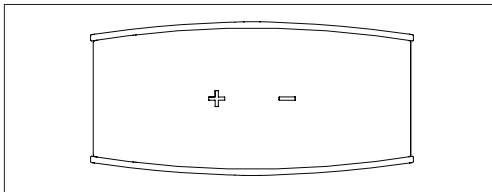

La pantalla está en standby.

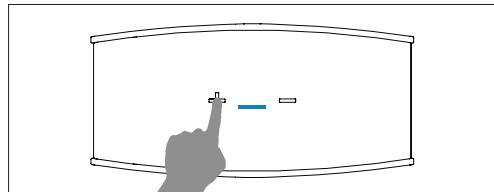

Encienda el purificador de aire Blueair pulsando el botón MÁS de la unidad. Entre los botones aparecerá una barra azul.

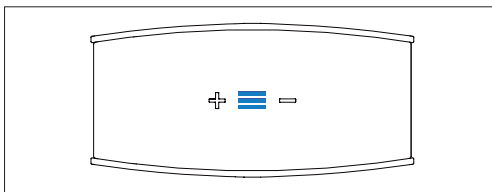

Ajuste la velocidad de 1 a 3 con los botones MÁS y MENOS.

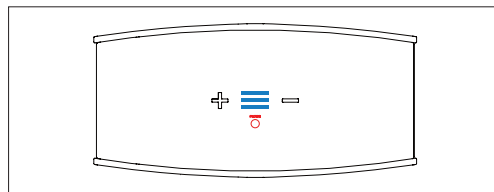

Cuando sea preciso cambiar el filtro, aparecerá una luz roja que indicará que hay que cambiar el filtro

Apague el purificador de aire pulsando el botón MENOS cuando la unidad esté en la velocidad número 1.

Con la unidad en funcionamiento, la pantalla se irá apagando progresivamente al cabo de 30 segundos. Para volver a activar la pantalla, solo tiene que pulsar cualquiera de los botones.

B. Función de la pantalla con el módulo Air Intelligence

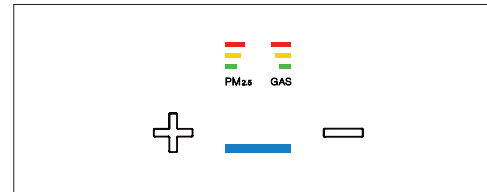

Precisa el módulo Air Intelligence. Para obtener información sobre la instalación y el mantenimiento del módulo Air Intelligence, le rogamos que consulte la página 16, "Módulo Air Intelligence".

Encienda el purificador de aire Blueair pulsando el botón MÁS de la unidad. Entre los botones aparecerá una barra azul.

Encima de la barra aparecerán dos columnas en forma de barra que muestran los niveles de partículas suspendidas en el aire (PM2.5) y de contaminantes gaseosos (GAS). Una barra (de color verde) representa un nivel bajo de partículas o de gas.

Tres barras (de color verde, amarillo y rojo) representan un nivel alto de partículas o gas, lo cual indica que es preciso aumentar la velocidad de funcionamiento, o configurar la unidad en el modo automático.

Apague el purificador de aire pulsando el botón MENOS cuando la unidad esté en la velocidad número 1.

Tenga en cuenta lo siguiente: El módulo Air Intelligence indicará niveles altos de partículas y de gas durante los primeros cinco minutos de funcionamiento, mientras los sensores de la calidad del aire se están calibrando.

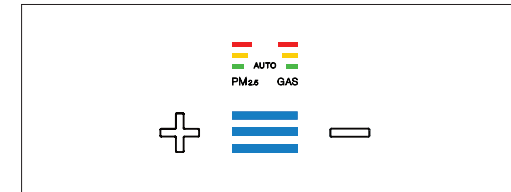

Para acceder al modo automático, pulse el botón MÁS cuando la unidad esté funcionando en la velocidad 3. Se visualizará la palabra AUTO y los dos sensores de calidad del aire ajustarán la velocidad en función de los niveles de contaminantes.

Para volver al funcionamiento manual, pulse el botón MENOS.

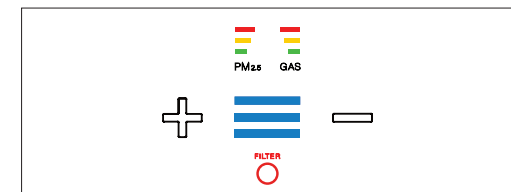

Cuando sea preciso cambiar el filtro, aparecerá una luz roja que indicará que hay que cambiar el filtro.

Cuidado y mantenimiento

Los purificadores de aire Blueair están dotados de un diseño, unos materiales y un acabado de alta calidad. Para mantener su unidad en un perfecto estado, le recomendamos que lleve a cabo una limpieza rutinaria. El dispositivo debe estar desconectado de la toma de corriente antes de realizar cualquier tarea de limpieza o mantenimiento.

- Vacíe la parrilla de entrada de aire desde el interior cuando extraiga el filtro para cambiarlo.
- Pase un paño suave, limpio y humedecido al exterior de la unidad.

- No la limpie nunca con gasolina, disolventes químicos ni materiales corrosivos, ya que estos agentes pueden estropear la superficie.
- No deje que se introduzcan objetos extraños por las aberturas de entrada o escape. Esto puede provocar una descarga eléctrica o dañar la unidad.
- No intente reparar ni ajustar ninguna de las funciones eléctricas o mecánicas de la unidad Blueair usted mismo. Póngase en contacto con su distribuidor local o con Blueair para obtener información sobre la garantía.

Funcionamiento

El aire atraviesa una cámara de iones en la que las partículas suspendidas en el aire están cargadas de iones negativos. Las partículas cargadas son arrastradas a la superficie

del filtro HEPASilent™. En la habitación se vuelve a poner en circulación aire purificado, prácticamente exento de contaminantes.

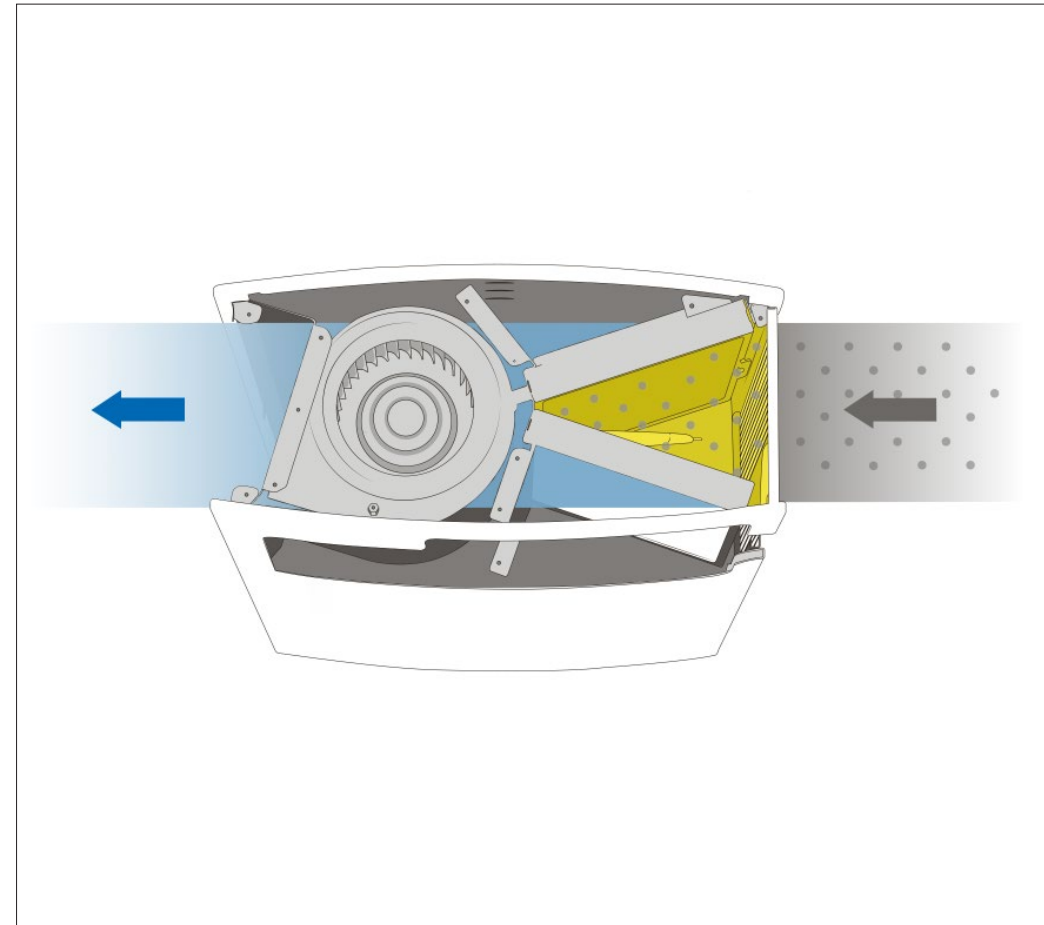

Cambio del filtro

Antes de empezar a cambiar el filtro, apague la unidad y quite el enchufe de la toma de pared.

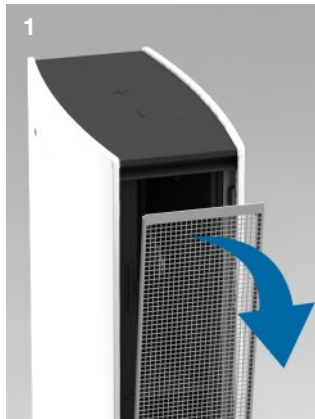

1 Apague la unidad y abra la puerta de entrada tirando del borde superior. La puerta de entrada está situada en el lado derecho si se coloca de frente a la unidad.



2 El filtro se acopla a la unidad en forma de V. Por los laterales sobresalen dos pestañas.



3 Sirviéndose de ellas, una los dos lados del filtro.

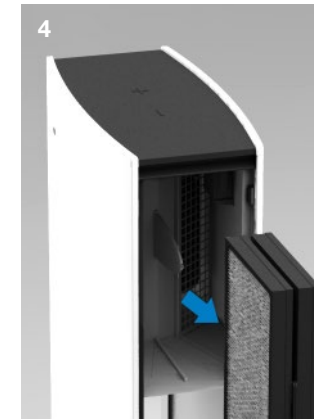

4 Tire lentamente del filtro sucio y sáquelo de la unidad.

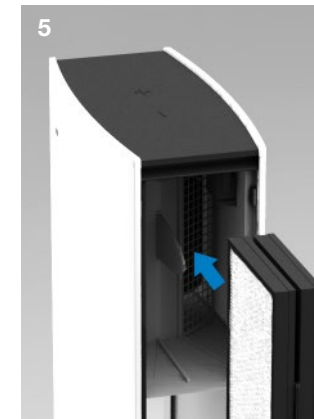

5 Con los lados del filtro juntos, alinee el nuevo filtro en la unidad utilizando los carriles que hay en la parte superior e inferior de la carcasa del filtro.



6 Empuje suavemente el nuevo filtro e introdúzcalo.



7 Separe los dos lados del filtro utilizando las pestañas

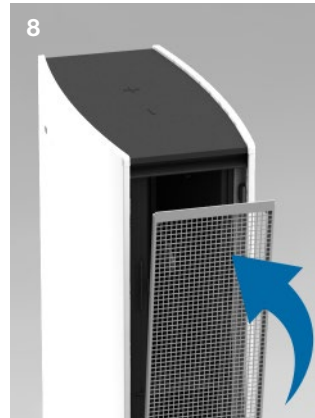

8 Vuelva a colocar la puerta de entrada. Encienda la unidad



Para el Blueair Pro L y XL, repita los pasos de 2 a 7 para todos los paquetes de filtros.

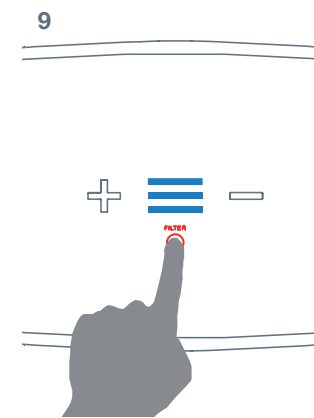

9 Conecte el cable de alimentación, enciéndalo y mantenga pulsado el testigo rojo del recambio del filtro durante tres segundos. Parpadeará y luego desaparecerá

Colocación del filtro de carbón+



1
Con los lados del filtro plegados, deslice suavemente el filtro de carbón+ en el interior de la unidad.

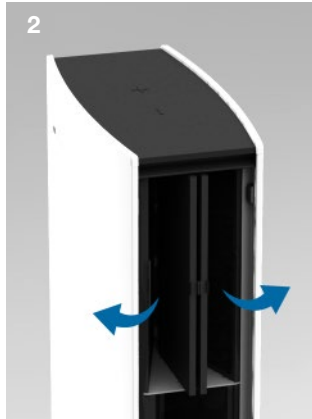

2
Tire de los lados hacia afuera, hacia el filtro principal.



3
Ajuste el filtro de carbón+ en la pestaña del marco del filtro principal.

Con la unidad en funcionamiento, la pantalla se irá apagando progresivamente al cabo de 30 segundos. Para volver a activar la pantalla, solo tiene que pulsar cualquiera de los botones.

Filtros

Gracias a la tecnología patentada HEPASilent™, la serie Blueair Pro es increíblemente silenciosa. La unidad ya trae instalado un filtro HEPASilent™.

Filtro de partículas. Incluye un filtro de partículas que elimina el polvo, el polen, las bacterias, la caspa de las mascotas, las esporas del moho y otras partículas suspendidas en el aire. El filtro de partículas está hecho de polipropileno, que no deja pasar mecánicamente las partículas suspendidas en el aire. Con el fin de maximizar la eficacia del filtro, la unidad Blueair carga negativamente las partículas antes de que éstas lleguen al filtro.

Filtro SmokeStop™. Incluye un filtro de carbón activo y de partículas combinado para eliminar los contaminantes gaseosos, tales como el humo de cigarrillos y puros u otros componentes orgánicos volátiles, incluidas las pinturas domésticas y otros productos químicos. Si se añade carbón activo a un filtro, el flujo de aire y la tasa de suministro de aire limpio se pueden ver afectados. Es posible que note un ligero olor a carbono cuando utilice el

filtro por primera vez; se disipará enseguida.

Filtro de carbón+. Una fase del filtro de carbono activo adicional que se puede montar en la serie Blueair Pro y que se suma al filtro de partículas principal HEPASilent™ y al filtro SmokeStop™. Proporciona protección adicional contra los contaminantes gaseosos, tales como el formaldehído, el dióxido de azufre y los compuestos orgánicos volátiles.

Para un rendimiento óptimo, Blueair recomienda que cambie los filtros cada seis (6) meses de uso.

En algunos países, ofrecemos un práctico Programa de suscripción de filtros. Póngase en contacto con su distribuidor local o con Blueair para obtener más información sobre si puede optar al programa o no.

¡IMPORTANTE! Utilice únicamente filtros originales de Blueair para garantizar el funcionamiento adecuado de su unidad y para poder tener derecho a la cobertura plena de la garantía.

Registro del cliente

El número del modelo y de serie de este producto se pueden consultar en la parte inferior de la unidad. Le rogamos que los anote en el espacio reservado a continuación y que los guarde por si los necesita en el futuro.

Número del modelo

Nombre del distribuidor

Número de serie

Dirección del distribuidor

Fecha de compra

Número de teléfono

Módulo Air Intelligence

Al incorporar el módulo Air Intelligence, la serie Blueair Pro puede monitorizar constantemente e informar de la calidad del aire circundante a través de sensores punteros de partículas y de gas. La unidad también puede funcionar en modo automático, en el que la velocidad

se fija en función del nivel de polución que detecten los sensores.

Si desea actualizar su unidad de Blueair Pro con un módulo Air Intelligence, le rogamos que visite www.blueair.com para buscar su distribuidor más cercano.



Extraiga la falsa tapa que hay en el soporte del módulo.



Introduzca el módulo Air Intelligence en el soporte del módulo.

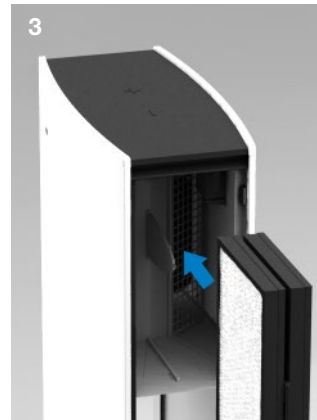

Introduzca el paquete del filtro y vuelva a colocar la puerta de entrada.

Quite el paquete del filtro superior, consulte los pasos 1-4 de la sección Cambio del filtro.

Mantenimiento del módulo Air Intelligence

- Quite el módulo de la unidad.
- Con una aspiradora, limpie con cuidado la entrada de la parte delantera del sensor de gas.
- Utilice un hisopo de algodón humedecido para limpiar la lente del sensor de polvo. Después de haber limpiado la suciedad de la lente, pase un hisopo de algodón seco para limpiar la lente. No limpie la lente con alcohol.
- Vuelva a colocar el módulo.





Blueair Pro:

Rendimiento profesional con un estilo superior

La creación de Blueair obedeció a la creencia de que todo el mundo debería poder disfrutar de un aire limpio en el interior, en casa o en el lugar de trabajo. Nos hemos convertido en una autoridad a escala mundial a la hora de eliminar las impurezas en el aire de los interiores, hasta las partículas más nimias, gracias a nuestro profundo compromiso con la investigación y la innovación. Nuestras soluciones de aire más saludables funcionan de manera silenciosa y tienen un consumo energético muy bajo, limpiando el aire de forma más rápida, eliminando los alérgenos, los factores que desencadenan el asma, las bacterias y otros contaminantes suspendidos en el aire.

Desarrollamos los mejores limpiadores de aire del mundo porque tenemos la convicción de que el aire limpio es un derecho básico del ser humano. Blueair: innovado en Suecia con amor.

Innowacja z sercem ze Szwecji



Spis treści

Zapraszamy	76
Seria oczyszczaczy powietrza Blueair Pro	77
Najlepsze wykorzystanie systemu Blueair	78
Rozpoczęcie użytkowania	79
Ustawienia	80
Utrzymanie i konserwacja	82
Zasady działania	83
Wymiana filtra	84
Montaż filtra Carbon+	86
Filtry	87
Moduł monitorowania powietrza	88

Zapraszamy do poznania rodziny Blueair Pro



Dziękujemy za zakup oczyszczacza powietrza Blueair Pro. Posiada on opatentowaną technologię HEPASilent™ oraz najnowocześniejsze filtry i jest jak dotąd naszym najskuteczniejszym i najbardziej zaawansowanym technicznie urządzeniem tego typu. A przy tym bardzo łatwo się nim posługiwać. Wystarczy podłączyć oczyszczacz do źródła zasilania, uruchomić i cieszyć się efektami.

Przedłuż gwarancję

Wypełnij kartę gwarancyjną i wyślij ją do Blueair już dziś, aby przedłużyć ograniczoną gwarancję.

Dbaj o świeżość filtrów

Wymiana filtrów zgodnie z harmonogramem pozwala utrzymać Blueair Pro w doskonałej kondycji.

Myśl o czystym środowisku

Maksymalny efekt, minimum zanieczyszczeń. Blueair Pro nadaje się do recyklingu, więc jego żywotność jest nieskończona.

Blueair Pro

Oczyszczacz z powietrza

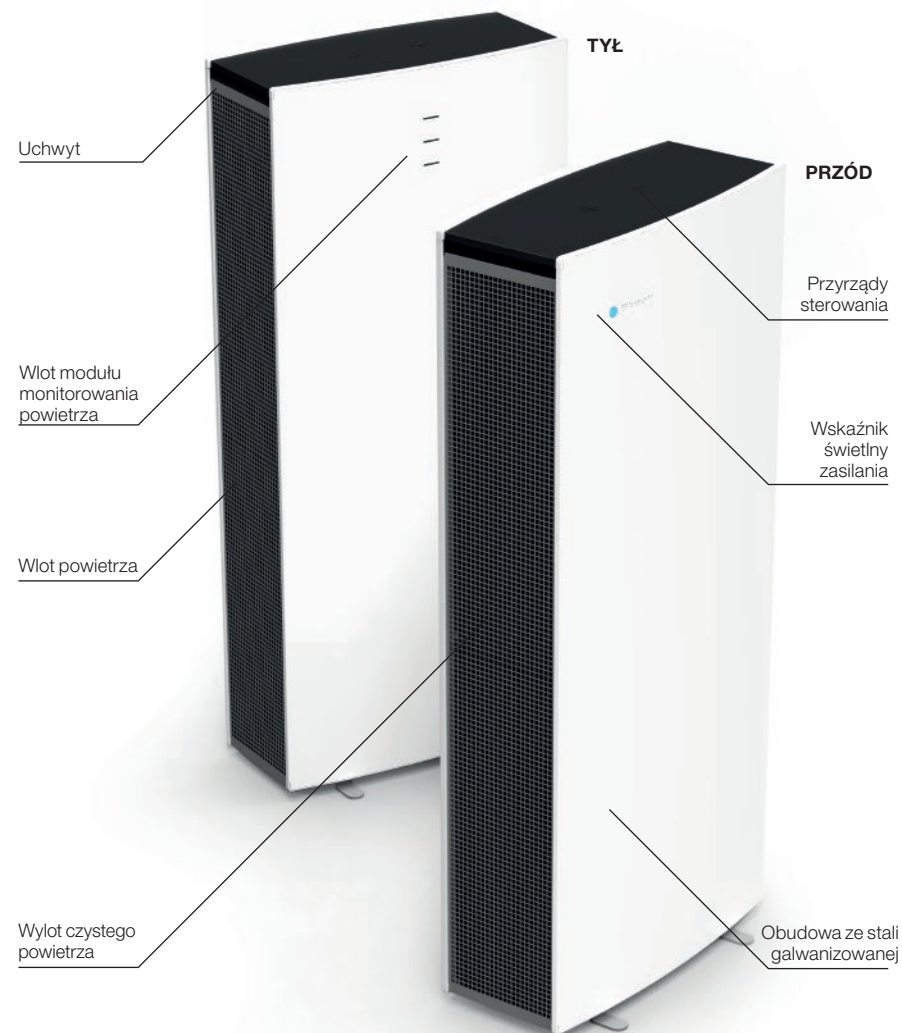

Najlepsze wykorzystanie systemu Blueair

System Blueair jest prosty w użytkowaniu. Należy upewnić się, że urządzenie ma odpowiedni rozmiar do wielkości danego pomieszczenia i wymieniać filtry zgodnie z harmonogramem. Trzeba pamiętać, że każdy system oczyszczania posiada ograniczenia odnośnie ilości uzdatnianego powietrza - podobnie jak klimatyzatory i grzejniki mają limity powietrza, które ulega ochłodzeniu lub ogrzaniu. Warto postępować zgodnie z podanymi wytycznymi

Zamknij okna

Nie można otworzyć okien w upalny letni dzień i oczekiwać wydajnej pracy klimatyzatora, ponieważ rozgrzane powietrze będzie dostawać się do wewnątrz, a chłodne uciekać na zewnątrz. Nawet jeśli nie widać wchodzącego do pomieszczenia zanieczyszczonego powietrza i wydostającego się filtrowanego, w stosunku do oczyszczacza obowiązują te same zasady.

Zamknij drzwi

Dla uzyskania najlepszych rezultatów zamknij pomieszczenie, w którym działa system, podobnie jak w zimowy wieczór zamyka się ogrzewane pokoje dla zapewnienia optymalnej pracy grzejników.

Używaj systemu przez całą dobę

Najlepiej używać Blueair przez całą dobę, 7 dni w tygodniu. Nieprzerwana praca urządzenia zapewnia w pomieszczeniu stałą cyrkulację czystego, filtrowanego powietrza. Systemy Blueair pobierają wyjątkowo mało mocy. Generalnie, koszt zasilania oczyszczacza Blueair jest porównywalny z kosztem użytkowania jednej żarówki - w zależności od rodzaju urządzenia i prędkości roboczej.



Aby zmniejszyć ryzyko porażenia prądem elektrycznym, urządzenie posiada wtyczkę z uziemieniem, wyposażoną w trzeci (uziemiający) bolec. Wtyczka pasuje wyłącznie do odpowiednio przystosowanego gniazda. Jeśli wtyczka i gniazdo nie są dopasowane, należy skontaktować się z wykwalifikowaną osobą w celu dokonania montażu właściwego gniazda. Wtyczki nie wolno w żaden sposób modyfikować.



Ten symbol na produkcie lub opakowaniu oznacza, że urządzenia nie wolno traktować jako odpad gospodarczy. Zużyty produkt należy przekazać do serwisu Blueair lub do punktu recyklingu sprzętu elektrycznego i elektronicznego. Stosując się do zalecanego sposobu pozbywania się produktu, użytkownik pomaga zapobiegać ewentualnym negatywnym skutkom dla środowiska i zdrowia ludzkiego, jakie mogłyby wystąpić w przypadku niewłaściwej utylizacji.

Rozpoczęcie użytkowania

Ogólne instrukcje bezpieczeństwa

Oczyszczacz powietrza z serii Blueair Pro jest urządzeniem elektrycznym. Przed jego użyciem należy dokładnie zapoznać się z instrukcjami bezpieczeństwa i podjąć należyte środki ostrożności, aby zmniejszyć ryzyko pożaru, porażenia prądem elektrycznym lub urazu ciała. Ograniczona gwarancja Blueair ma zastosowanie tylko wówczas, gdy produkt jest użytkowany zgodnie z podanymi zasadami.

Urządzenia nie powinny obsługiwać dzieci ani osoby z ograniczonymi funkcjami fizycznymi, czuciowymi lub umysłowymi, ani osoby bez doświadczenia i odpowiedniej wiedzy, jeśli nie jest im zapewniony nadzór lub nie otrzymały one instrukcji dotyczących użytkowania pro-

duktu ze strony osoby odpowiedzialnej za ich bezpieczeństwo.

Należy pilnować, aby dzieci nie bawiły się urządzeniem. Jeśli przewód zasilający jest uszkodzony, w celu uniknięcia niebezpieczeństwa musi on zostać wymieniony przez producenta, pracownika jego serwisu lub inną odpowiednio wykwalifikowaną osobę.

Umieszczenie

Urządzenie należy ustawić w miejscu, pozwalającym na swobodną cyrkulację powietrza zewnętrznego i wokół oczyszczacza. Minimalna dopuszczalna odległość od innych przedmiotów wynosi 4" (10 cm). Należy używać tylko oryginalnych filtrów Blueair.

Nie należy



Bezpośrednio na miękkich elementach wyposażenia pomieszczenia, takich jak



W pobliżu mokrych obszarów, takich jak łazienki lub pralnie, w których system może mieć kontakt z wodą.



W pobliżu źródeł wysokiej temperatury, np. grzejników, kominków lub.



Warunki

Ustawienia

Mocno i w pełni wetknij przewód zasilający do wpuszczonego gniazda w dolnej części urządzenia, a jego drugi koniec wetknij do uziemionego gniazda naściennego lub listwy elektrycznej. Ustaw oczyszczacz na prędkość maksymalną, która jest zalecana do szybkiego

wstępnego oczyszczania, a także do pracy w ciągu dnia i w warunkach silnie zanieczyszczonego powietrza. Po kilku minutach można ustawić inną pożądaną prędkość. Generalnie, prędkość minimalna zalecana jest podczas pracy urządzenia w nocy.

A. Funkcje wyświetlacza bez modułu monitorowania powietrza

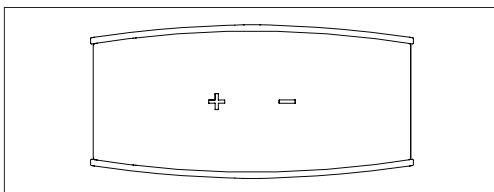

Wyświetlacz jest w stanie gotowości.

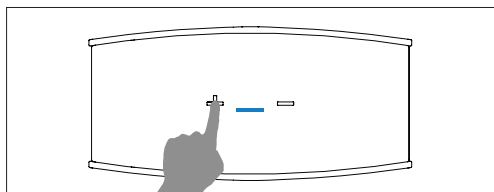

Włącz oczyszczacz, dotykając przycisku PLUS. Pomiędzy przyciskami pojawi się niebieski pasek.

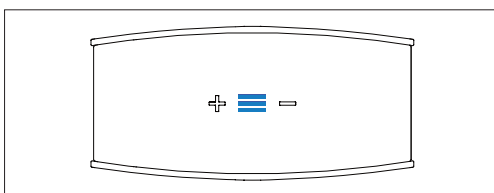

Ustaw prędkość od 1 do 3 przy pomocy przycisków PLUS i MINUS.

Wyłącz oczyszczacz poprzez naciśnięcie przycisku MINUS, gdy urządzenie pracuje na pierwszej prędkości

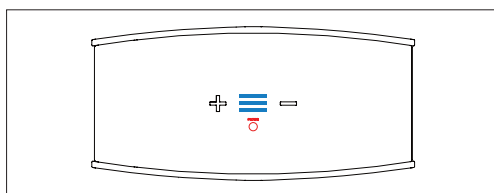

Gdy wymagana jest wymiana filtra, zapala się odpowiedni czerwony wskaźnik świetlny.

Podczas pracy urządzenia, wyświetlenie powoli zniknie po 30 sekundach. Aby ponownie aktywować wyświetlacz wystarczy dotknąć jeden z przycisków.

B. Funkcje wyświetlacza z modułem monitorowania powietrza

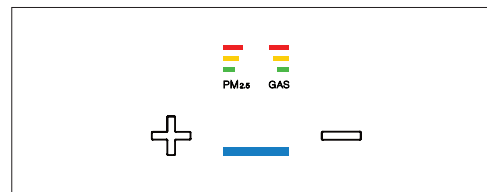

Wymagany moduł monitorowania powietrza. Informacje na temat instalacji i konserwacji modułu znajdują się na stronie 16, "Moduł monitorowania powietrza".

Włącz oczyszczacz, dotykając przycisku PLUS. Pomiędzy przyciskami pojawi się niebieski pasek

Nad paskiem, dwie kreskowe kolumny pokazują poziomy poziom cząstek zawieszonych w powietrzu (PM2.5) oraz zanieczyszczeń gazowych (GAS). Jedna kreska (zielona) oznacza niski poziom cząstek lub gazu.

Trzy kreski (zielona, żółta i czerwona) oznaczają wysoki poziom cząstek lub gazu, sygnalizując konieczność zwiększenia prędkości roboczej lub włączenia trybu automatycznego

Wyłącz oczyszczacz poprzez naciśnięcie przycisku MINUS, gdy urządzenie pracuje na pierwszej prędkości.

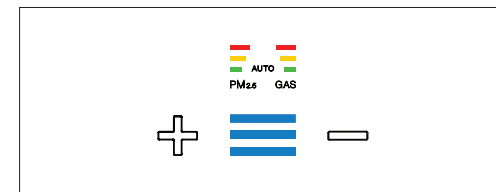

Aby włączyć tryb automatyczny, dotknij przycisk PLUS gdy urządzenie pracuje na prędkości 3. Pojawi się słowo AUTO, a dwa czujniki jakości powietrza będą regulować prędkość odpowiednio do poziomów zanieczyszczenia.

Aby wrócić do obsługi ręcznej, dotknij przycisk MINUS.

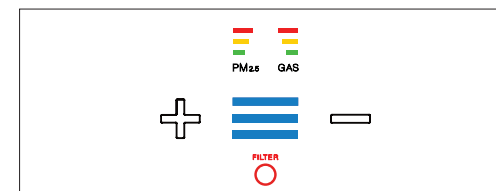

Gdy wymagana jest wymiana filtra zapala się odpowiedni czerwony wskaźnik świetlny.

Uwaga: Moduł monitorowania powietrza będzie pokazywać wysoki poziom cząstek i gazu przez pierwsze pięć minut działania, kiedy następuje kalibracja czujników jakości powietrza

Utrzymanie i konserwacja

Oczyszczacze powietrza Blueair cechuje wysokiej jakości konstrukcja, materiały i wykonanie. Aby utrzymać urządzenie w jak najlepszym stanie, zalecamy jego rutynowe czyszczenie. Przed dokonaniem czyszczenia lub konserwacji sprzęt należy odłączyć od źródła zasilania.

- Podczas wymiany filtra odkurz od wewnątrz kratkę wlotu powietrza.
- Wytrzyj część zewnętrzną urządzenia miękką, czystą, wilgotną ściereczką.

- Nie wolno czyścić urządzenia benzyną, rozpuszczalnikami chemicznymi ani substancjami żrącymi, ponieważ można uszkodzić powierzchnię.
- Nie wolno dopuścić, aby do otworu wlotowego lub wylotowego dostały się ciała obce. Może to spowodować porażenie prądem lub uszkodzenie urządzenia.
- Nie wolno samodzielnie naprawiać ani regulować żadnych funkcji elektrycznych bądź mechanicznych w urządzeniu Blueair. Należy skontaktować się z lokalnym dealerem lub Blueair w celu uzyskania informacji na temat gwarancji.

Jak działa urządzenie

Powietrze przechodzi przez komorę jonową, w której cząsteczki zostają naładowane ujemnymi jonami. Naładowane cząsteczki są przyciągane do powierzchni filtra HEPASilent™.

Oczyszczone powietrze, praktycznie wolne od zanieczyszczeń, jest przekazywane z powrotem do pomieszczenia.

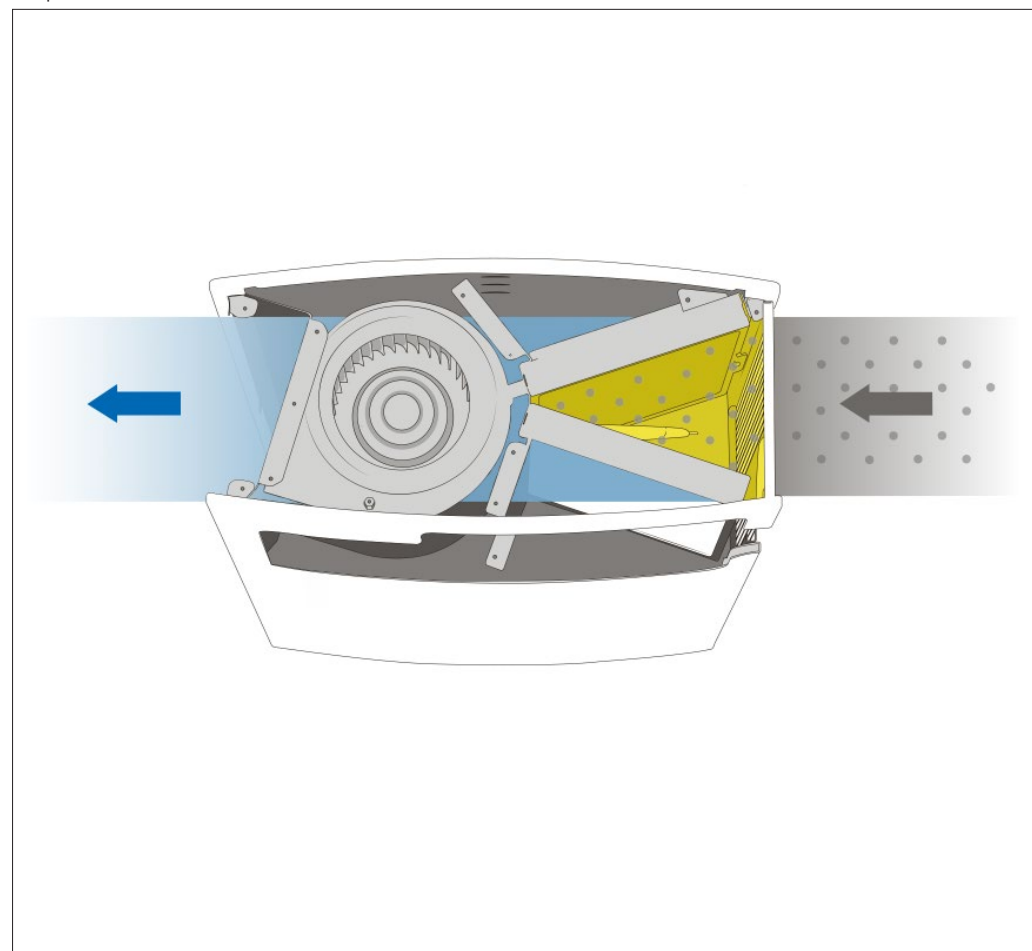

Wymiana filtra

Przed wymianą filtra
wyłącz urządzenie i
wyjmij wtyczkę z
gniazda sieciowego.

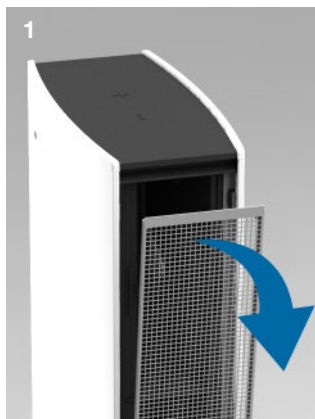

1
Wyłącz urządzenie i otwórz drzwiczki wlotowe, pociągając za górną krawędź. Drzwiczki wlotowe znajdują się z prawej strony, patrząc od przodu oczyszczacza.



2
Filtr jest montowany w urządzeniu w kształcie V. Na bokach wystają dwa zatrzaski.



3
Używając zatrzasków, złóż ze sobą dwa boki filtra.

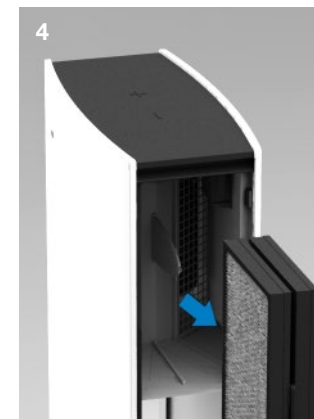

4
Delikatnie wyciągnij zabrudzony filtr z urządzenia.

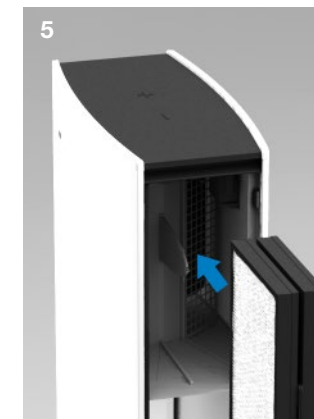

5
Przytrzymując boki filtra razem, umieść nowy filtr w urządzeniu, wykorzystując prowadnice w górnej i dolnej części obudowy.



6
Delikatnie wciśnij nowy filtr na miejsce.



7
Przy pomocy zatrzasków wysuń dwa boki filtra

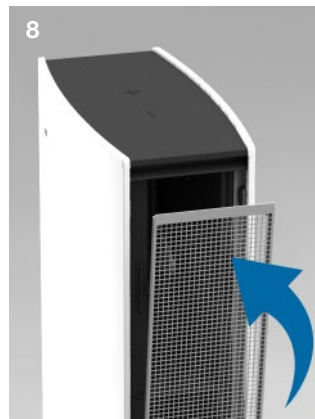

8
Zamontuj drzwiczki wlotowe. Włącz oczyszczacz.



9
W urządzeniach Blueair Pro L i XL powtórz kroki 2–7 dla wszystkich pakietów filtrów.

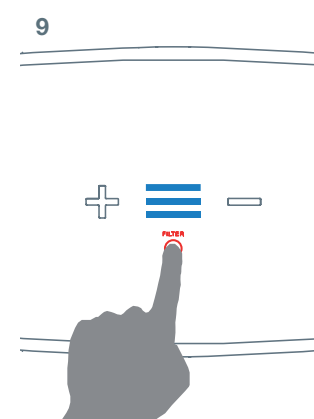

10
Podłącz kabel do zasilania, włącz urządzenie a następnie dotknij przez trzy sekundy czerwoną kontrolkę wymiany filtra. Światelko zaświeci się i zgaśnie.

Montaż filtra Carbon+



1
Przy zamkniętych bokach filtra, delikatnie wsuń filtr Carbon+ do urządzenia.

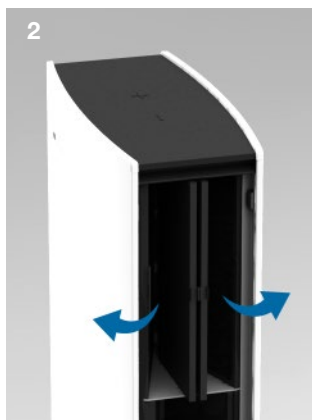

2
Wypchnij boki w kierunku głównego filtra.



3
Zamocuj filtr Carbon+ zatrzaskiem ramy głównego filtra.

Podczas pracy urządzenia, wyświetlenie powoli zniknie po 30 sekundach.
Aby ponownie aktywować wyświetlacz wystarczy dotknąć jeden z przycisków.

Filtry

Opatentowana technologia HEPASilent™ sprawia, że seria Blueair Pro pracuje wyjątkowo cicho. Urządzenie jest fabrycznie wyposażone w filtr HEPASilent™.

Filtr cząsteczek. Jest to filtr usuwający kurz, pyłki, bakterie, sierść zwierząt, zarodniki pleśni oraz inne cząsteczki znajdujące się w powietrzu. Jest on wykonany z polipropylenu, który odfiltruje cząsteczki mechanicznie. Aby zmaksymalizować skuteczność filtra, cząstki przed wnikiem do filtra zostają negatywnie naładowane przez urządzenie Blueair.

Filtr SmokeStop™. Jest to filtr cząsteczek połączony z filtrem z węglem aktywnym, usuwający zanieczyszczenia gazowe, takie jak dym z papierosów i cygar oraz inne substancje LZO (lotne związki organiczne, w tym farby malarskie i inne chemikalia). Dodanie aktywnego węgla do filtra może mieć wpływ na cyrkulację powietrza i CADR (szybkość dostarczania czystego powie-

trza). Przy pierwszym użyciu filtra można również poczuć delikatny zapach, który szybko ustępuje **Filtr Carbon+.** Jest to silnie aktywny filtr węglowy, który można zamontować w urządzeniach Blueair Pro oprócz głównego filtra cząsteczek HEPASilent™ lub filtra

SmokeStop™. Zapewnia on dodatkową ochronę przed zanieczyszczeniami gazowymi, takimi jak formaldehyd, dwutlenek siarki oraz lotne związki organiczne.

Dla optymalnego działania, Blueair zaleca wymianę filtrów co sześć (6) miesięcy użytkowania.

W niektórych państwach oferujemy wygodny program subskrypcji filtrów. Należy skontaktować się z lokalnym dealerem lub Blueair, aby dowiedzieć się, czy program jest dostępny.

WAŻNE! Należy używać wyłącznie oryginalnych filtrów Blueair, aby zapewnić prawidłową pracę urządzenia i korzystać z pełnej gwarancji.

Dane dla klienta

Numer modelu i numer seryjny produktu znajdują się na spodzie urządzenia. Należy wpisać te dane w polach poniżej i zachować do wglądu w przyszłości.

Numer modelu

Nazwa dealera

Numer seryjny

Adres dealera

Data zakupu

Numer telefonu

Moduł monitorowania powietrza

Dzięki modułowi monitorowania powietrza Blueair, urządzenia Blueair Pro mogą nieustannie kontrolować i przekazywać informacje o jakości otaczającego powietrza, wykorzystując najnowocześniejsze czujniki cząsteczek i gazów. Urządzenie może również pracować w trybie automatycznym, w którym prędkość

jest regulowana w zależności od wykrywanego przez czujniki poziomu zanieczyszczenia.

Jeśli chcesz uzupełnić urządzenie Blueair Pro o moduł monitorowania powietrza, odwiedź witrynę www.blueair.com i znajdź najbliższego dealera.

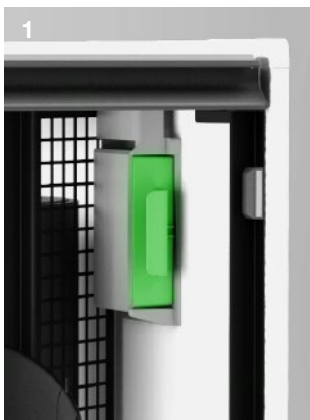

Wyciągnij osłonę zasłepiającą z obsady modułu.



Włóż moduł monitorowania powietrza do obsady.

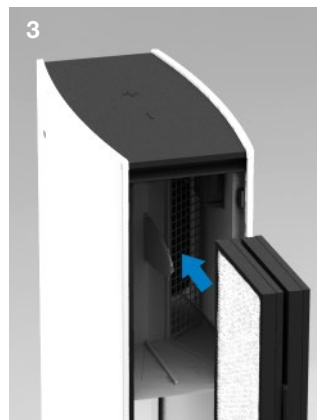

Zamontuj pakiet filtrów i zamknij drzwiczki wlotowe.

Wymnij górny pakiet filtrów; zobacz kroki 1-4 w części Wymiana filtra.

Konserwacja modułu monitorowania powietrza

- Wymij moduł z urządzenia.
- Przy pomocy odkurzacza ostrożnie oczyść wlot przed czujnikiem gazu.
- Użyj wilgotnego bawełnianego wacika do oczyszczenia soczewek czujnika kurzu. Po usunięciu zanieczyszczeń z soczewek, wytrzyj je suchym wacikiem. Do czyszczenia soczewek nie należy używać alkoholu.
- Ponownie zamontuj moduł.





Blueair Pro

Profesjonalne działanie Perfekcyjny styl

Firma Blueair bazuje na założeniu, że każda osoba powinna mieć w pomieszczeniach zapewnione czyste powietrze - zarówno w domu jak i w miejscu pracy. Staliśmy się globalnym autorytetem w dziedzinie usuwania nawet najmniejszych cząstek zanieczyszczeń we wnętrzach, dzięki naszemu głębokiemu zaangażowaniu na rzecz badań oraz innowacji. Nasze zdrowsze urządzenia pracują cicho i zużywają bardzo niewiele energii, przy czym oczyszczają więcej powietrza w szybszym tempie, usuwają alergeny i czynniki wywołujące astmę, wirusy, bakterie oraz inne zanieczyszczenia przenoszone drogą powietrzną.

Tworzymy najlepsze na świecie oczyszczacze powietrza, ponieważ gorąco wierzymy, że czyste powietrze to jedno z podstawowych praw człowieka. Blueair – Innowacje z sercem - ze Szwecji.

www.blueair.com



Blueair AB
Danderydsgatan 11
SE-114 26 Stockholm
Sweden
Tlf: +46 8 679 45 00
Faks: +46 8 679 45 45
info@blueair.se

Blueair (Shanghai)
Trading Co. Ltd.
Rm 1005 City Gateway
No. 398 North Caoxi Road
Xuhui Distr, Shanghai
Tlf: +86 21 6091 0981
Faks: +86 21 6091 0989
info@blueair.cn

Blueair Inc.
Suite 1900
100 N LaSalle Street
Chicago
IL 60602
Tlf: +1 888 258 3247
Faks: +1 312 727 1153
info@blueair.com

Blueair India
Embassy of Sweden
Nyaya Marg
Chanakyapuri
New Dehli – 110021
Tlf: +91 11 4606 7121
Faks: +91 11 4606 7120
india@blueair.se